

各拠点紹介



ご注文・お問い合わせ先

神奈川県

厚木支社

介護保険事業所番号 1472900040
〒243-0034 神奈川県厚木市
船子579番地1号
TEL:046-220-1171 FAX:046-220-1199

横須賀営業所

介護保険事業所番号 1471901403
〒238-0023 神奈川県横須賀市
森崎1丁目15番地8号
TEL:046-830-3527 FAX:046-830-3514

横浜営業所

介護保険事業所番号 1471000867
〒244-0805 神奈川県横浜市戸塚区
川上町464番地15号
TEL:045-828-1147 FAX:045-828-1187

湘南営業所

介護保険事業所番号 1472201860
〒252-0815 神奈川県藤沢市
石川2丁目3番地18号
TEL:0466-89-0155 FAX:0466-89-0255

川崎営業所

介護保険事業所番号 1475600613
〒216-0011 神奈川県川崎市宮前区
犬蔵2丁目12番地33号
TEL:044-978-1411 FAX:044-978-2881

相模原営業所

介護保険事業所番号 1472604717
〒252-0234 神奈川県相模原市中央区
共和3丁目11番地12号
TEL:042-754-1124 FAX:042-754-1205

網島営業所

介護保険事業所番号 1470102375
〒230-0071 神奈川県横浜市鶴見区
駒岡2丁目16番地4号
TEL:045-583-1711 FAX:045-584-1166

平塚営業所

介護保険事業所番号 1472003381
〒254-0076 神奈川県平塚市
新町4番地21号
TEL:0463-30-3331 FAX:0463-30-3338

港南営業所

介護保険事業所番号 1473102463
〒234-0054 神奈川県横浜市港南区
港南台8丁目35番地10
TEL:045-830-5112 FAX:045-830-5116

東京都

国立営業所

介護保険事業所番号 1373400959
〒186-0012 東京都国立市
泉3丁目26番地17号
TEL:042-580-0233 FAX:042-580-0238

町田営業所

介護保険事業所番号 1373204674
〒195-0063 東京都町田市野津田町1060
TEL:042-737-6116 FAX:042-737-6188

東大和営業所

介護保険事業所番号 1374601035
〒207-0013 東京都東大和市
向原4丁目34番地7号
TEL:042-516-1313 FAX:042-516-1311

静岡県

富士営業所

介護保険事業所番号 2272301363
〒417-0072 静岡県富士市
浅間上町20番地33号
TEL:0545-54-3113 FAX:0545-54-5888

静岡営業所

介護保険事業所番号 2274204904
〒422-8034 静岡県静岡市駿河区
高松1丁目6番5号
TEL:054-236-6500 FAX:054-236-6525

浜松営業所

介護保険事業所番号 2277206062
〒435-0028 静岡県浜松市南区飯田町742
TEL:053-467-5150 FAX:053-467-5153

埼玉県

川越営業所

介護保険事業所番号 1170404618
〒350-0822 埼玉県川越市山田1641番地5号
TEL:049-228-2511 FAX:049-228-2522

千葉県

千葉営業所

介護保険事業所番号 1270502048
〒266-0026 千葉県千葉市緑区
古市場町718番地1号
TEL:043-263-5255 FAX:043-263-5222

営業時間／月～土曜日

午前8時30分～午後5時(日曜・祝日定休)
●商品の外観・仕様・価格等は予告なく変更することがあります。
●印刷のため商品の色調は実際とは異なる場合があります。

イノベーションオブメディカルサービス

Innovation of Medical Service, Inc.

VOL.10

目次

ごあいさつ

- 003 会社案内
- 009 レンタルサービスの流れについて
- 011 カタログの見方

レンタル品(介護用品)

- 012 特殊寝台、特殊寝台付属品
- 025 軽度者向け家具調ベッド
- 027 特殊寝台付属品(マットレス)
- 031 床ずれ防止用具
- 032 体位変換器
- 037 体位変換器
- 041 車いす、車いす付属品
- 068 スロープ・移動用リフト
- 083 歩行器、歩行補助つえ
- 098 手すり
- 111 徘徊感知機器
- 115 自動排泄処理装置

レンタル品(医療機器等)

- 116 吸引器、ガートル台
- 122 水洗ポータブルトイレ

販売品

- 119 入浴関連用品
- 121 排泄関連用品
- 134 階段昇降機

住宅改修(介護保険)

- 131 概要
- 133 改修施工例

付録

- 125 介護保険制度について
- 126 要介護認定の流れ
- 127 介護保険が適用されるレンタル福祉用具
13 種目
- 128 特例貸与に関して
- 129 レンタル料について
- 130 介護保険法改正について
- 135 介護保険が適用される特定福祉用具
6 種目(購入)
- 136 サプリメント「健美中®」シリーズ
- 137 なかよしヘルスチェックセンター

ごあいさつ

本書をご覧ください、誠にありがとうございます。

本書は、イノベーション オブ メディカルサービスの主な取扱商品、サービスをまとめた商品カタログです。

「医療・福祉を通じて地域社会から頼られる存在となり、接するあらゆる人々に貢献することを目指します」。

これが私たちイノベーション オブ メディカルサービスの経営理念です。

これまで「人の役に立ちたい」という社員一人ひとりの想いが、ご利用者や患者様からご支持をいただき、順調に事業展開してまいりました。

少子高齢化が極度に進行しつつある現在、医療・福祉の分野には大きな変革の波が押し寄せています。これからもご利用者にとって「いかに適切なサービスを提供するか」ということを常に考え、“良心”に従ったサービスの提供に努め、医療・福祉の Power Partner【心強い味方】としてあり続けたいと考えます。

一人でも多くの方々の、日々の生活の質が向上していくことを心より願っております。

Power Partner

事業紹介

介護事業

福祉用具のレンタル・販売・住宅改修や訪問介護により、ご利用者とそのご家族、

■ 介護生活を支える

福祉用具・医療機器レンタル・販売

ご利用者の生活の支えになる福祉用具。福祉用具専門相談員が最適な用具をご提案いたします。定期的なメンテナンスと状態に合わせた用具の変更で、安心してご利用いただけます。



住宅改修

介護保険を利用した住宅改修も行っております。ケアマネジャー、福祉用具専門相談員と連携し、お身体の状態に合わせた施工工事をご提案いたします。

施設スタッフの皆様が住み慣れた町で快適に過ごせるよう、より良いサービスを提供いたします。

■ ご自宅で過ごすご利用者を援助する

訪問介護

住み慣れた家で暮らしたい…そんな願いを応援するため、厚木市を中心に「365日24時間体制」で特定行為業務(喀痰吸引)にも対応いたします。

医療事業

多様化する地域医療の担い手として様々な分野に展開する「なかよし薬局」。

■ 地域密着で展開する

保険薬局

神奈川県厚木市を中心に「なかよし薬局」を18店舗展開しております。

地域のかかりつけ薬局として、在宅訪問はもちろん、全店舗導入の薬歴共有システムで、かかりつけ薬剤師が休日夜間の問合せにも対応できる体制を整えています。



患者様本位の行動力で「人の役に立つ」新領域も開拓いたします。

■ 広がる薬剤師の役割

治験支援

弊社では業務経験豊富な薬剤師が、新薬開発を支援する治験コーディネーターとして治験支援機関を運営しております。

医薬品・医療機器販売

地域の医療機関の賛同を得て、医薬品共同購入事業を展開しております。病院、薬局の医薬品調達において「縁の下の力持ち」的な役割を果たしてまいります。

人材事業 ～ベトナム人看護師養成支援～



日本の看護師国家資格取得を志しているベトナム人看護学生の支援事業を行っております。

■ 日本とベトナム両国の医療の発展を目指して

2013年から国立タイビン医科薬科大学と連携し、日本で就労可能な看護師の養成をスタート。2019年に1期生が初めて日本の看護師国家試験に合格しました。全国的な看護師不足のなか、外国人看護師の受入れを希望する病院からの期待に応えていきます。

新規事業

■ サプリメント開発



■ ヘルスチェックセンター開設



安心と信頼を築いていく「顔 の見える関係性を大切に」

どうしたらご利用者が安心して健やかに暮らせるのか。
 どうしたら退院後も見守り続けることができるのか。
 福祉用具専門相談員にとって、ご利用者を適切に支援していく上でケアマネジャーとの連携は重要です。専門相談員として情報提供や共有を密に図りながら、十分なコミュニケーションのもとで信頼関係を築いていきます。

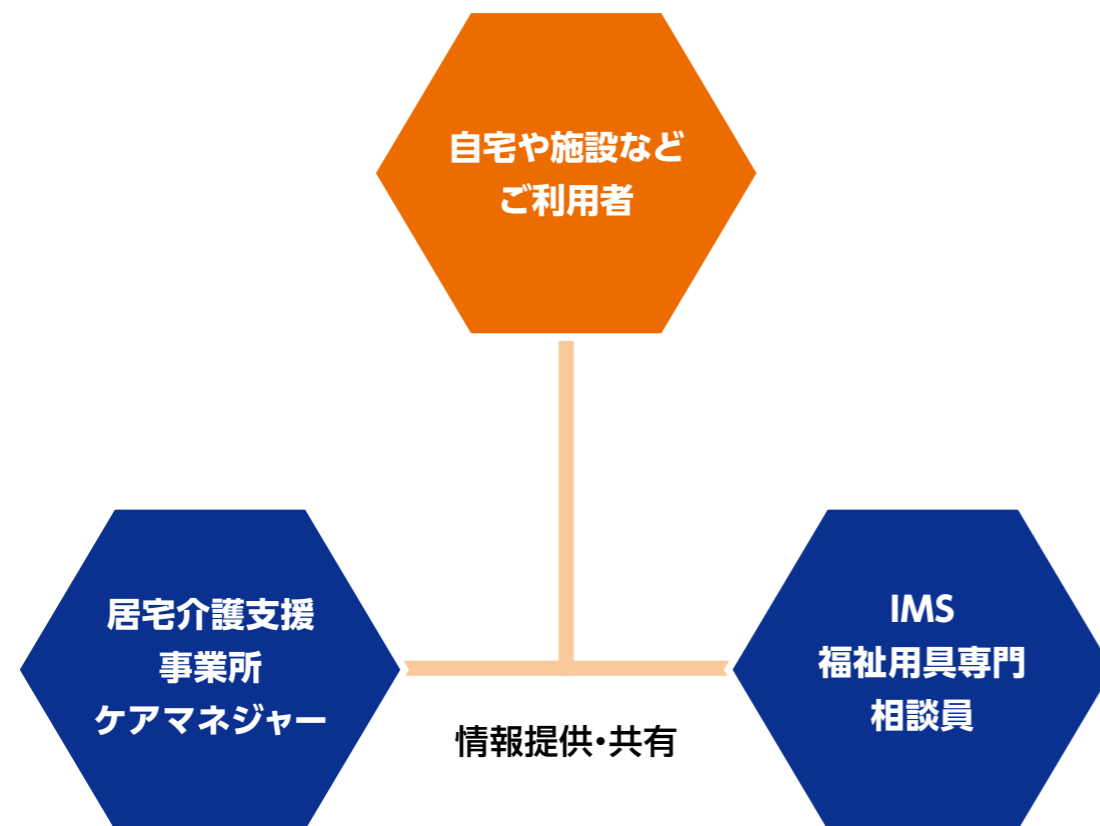

5つの約束

- 1 | 私たちは、ご利用者の生活の質を向上させる
安心・安楽・迅速なサービスを、研鑽し追い求めます
- 2 | 私たちは、専任の相談員が、顔の見える
コミュニケーションを継続し、一人ひとりに寄り添います
- 3 | 私たちは、介護事務が、電話対応・顧客管理・請求管理等を、
丁寧に、親切に、対応いたします
- 4 | 私たちは、各拠点に倉庫を併設し、在庫を取り揃え、
即日・翌日納品など、迅速に対応いたします
- 5 | 私たちは、万一の故障時などは
24時間365日対応できる体制を整えます

品質方針「安心、安楽、迅速」

弊社の「福祉用具及び医療用品のレンタル・販売」は、ISO9001品質マネジメントシステムの要求事項を満たす高い品質管理で、サービスを提供してまいります。

あ ん し ん 安心

担当相談員の一貫した対応

初めのご相談から、納品、モニタリングなど、担当相談員がご利用者の生活環境や体調の変化などを把握して対応いたします。

クリーニングによる清潔な商品

清潔な商品をお届けするため、丸洗い消毒・乾燥が行える最高水準の全自動マットレス洗浄機等を導入しております。

組織力

大手メーカーや卸会社とパートナーシップ(協力体制)を構築。新商品の取扱い、不具合対応、法改正などの状況変化にも素早く対応いたします。社内では保険薬剤師や介護福祉士など、医療・介護の有資格者との情報交換が活発です。また、専門部署による不正アクセスや情報漏洩などのセキュリティ対策も万全です。



ISO9001:2015

登録活動範囲:

1. 処方せんによる調剤及び一般用医薬品の販売
2. 福祉用具及び医療用品のレンタル及び販売
3. 在宅介護の為に住宅改修の施工

登録番号 JQA-QMA13055

あ ん ら く 安楽

24時間365日の緊急対応

ご利用者に「故障時等緊急連絡先(携帯)」をお伝えし、万一の際は24時間365日対応できる体制を整えております。

定期点検、モニタリングの実施

商品がお身体の状態に合っているか?生活環境に変化はないか?など定期確認を実施。結果はケアマネジャーと共有し、改善が必要な場合には様々なご提案をさせていただきます。

地域活動

地域の皆様、ケアマネジャーや訪問看護ステーション向けに福祉用具の勉強会開催や、展示会にも積極的に参加しております。

じ ん そ く 迅速

全国トップクラスの商品数

「ご利用者一人ひとりの状態に合った商品を提供したい」という思いから、取扱商品数は全国でもトップクラスです。カタログ掲載外商品も多数ご用意することができます。

物流システム

全営業所に倉庫を併設していますので、即日・翌日納品など急を要するときには是非一度ご相談ください。当社相談員はタブレット端末を所持しており、予定調整等も迅速に対応可能です。

医療機器の取扱い

全営業所、高度管理医療機器取扱資格を取得しております。在宅医療器(吸引器やガートル台)のレンタル、市町村の日常生活用具給付対応、各種医療材料、パルスオキシメータなども取扱可能です。



安心してお任せください! 担当相談員が一貫して対応いたします

弊社では、「継続したコミュニケーションによる、ご利用者・ご家族との信頼関係の構築を大切にしたい」という思いから、レンタルサービスのご相談からお手続き各種、アフターサービス、ご解約までご利用者専任の担当相談員が一貫して対応いたします。
尚、緊急を要する場合等は、臨機応変に対応いたしますのでご安心ください。

■レンタルサービスの流れ

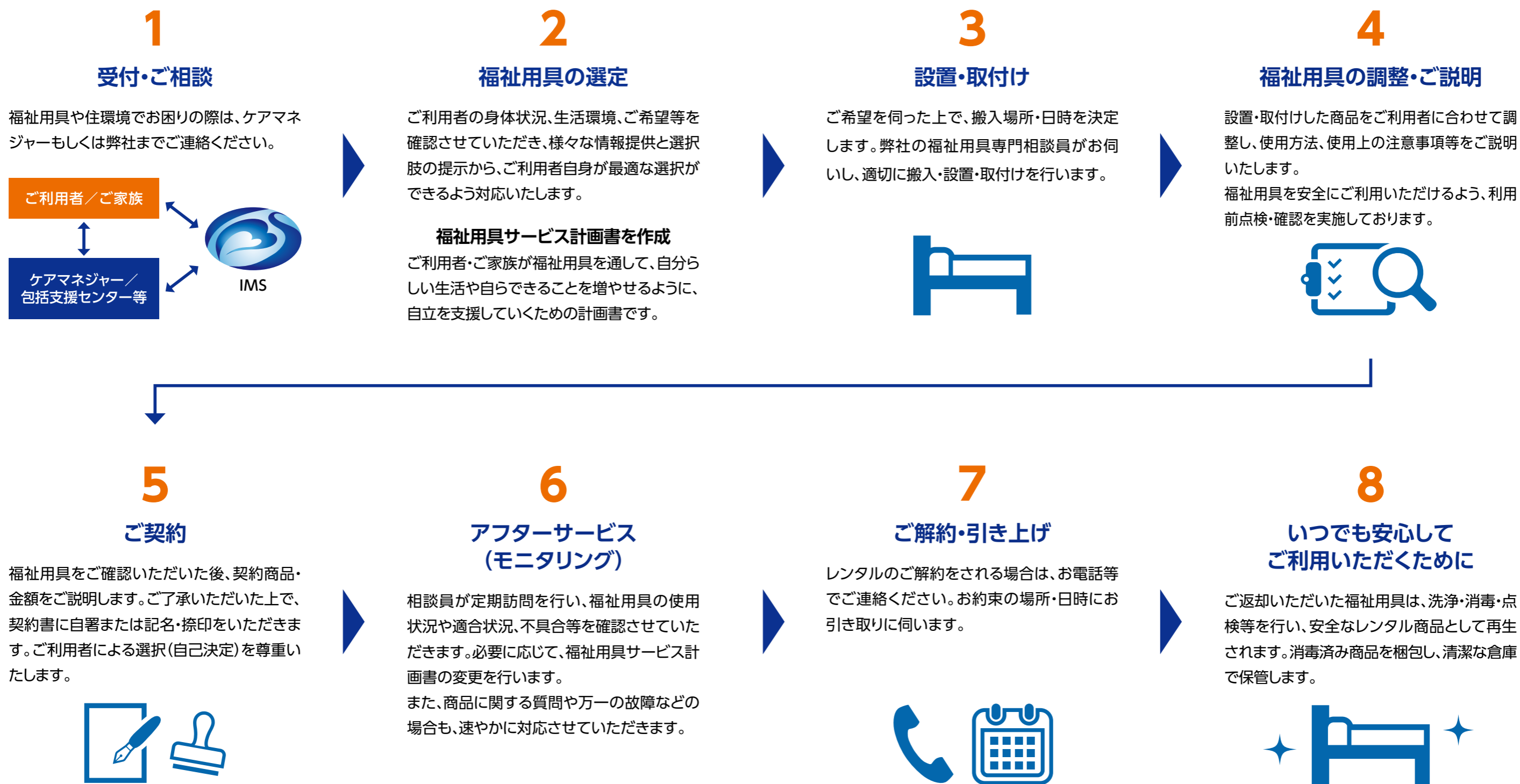

カタログの見方

■ レンタル品 (介護用品)



商品のサイズ

(床面高) 21~64.5
(単位:cm)

ミニ:196.3
レギュラー:207.3
ロング:221.3

木製ボード(ハイタイプ)
木製ボード(ハイタイプ)の
ヘッドボードとフットボード
の高さは同じです。

木製ボード(ロータイプ)
地面から
41.2~84.7

83cm幅:92.9
91cm幅:99.9

商品の説明

特徴やおすすめ度など
わかりやすく記してい
ます。

- 垂直昇降
- リモコン液晶
- 足もとすっきり
- ティルト機能が安定した背上げと動きやすい姿勢を実現

介護レンタル料

介護保険を利用した場合の月額単位数です。
福祉用具は1単位10円
介護保険の自己負担割合に応じて額は変わります。
例) 3割負担の場合、1000単位×10円×0.3=3,000円/月
2割負担の場合、1000単位×10円×0.2=2,000円/月
1割負担の場合、1000単位×10円×0.1=1,000円/月

自費レンタル料

介護保険を利用しない
場合の月額料金です。

楽匠Z/3モーション
91幅) 木製ボード
レギュラー) ミニ) ロング

介護レンタル料 1,100単位/月
自費レンタル料 11,000円/月

身長170cm以上の方は、右記付属品(延長
フレーム)をご利用ください。

- 重量約88.5kg
- 耐荷重138kg
- 消費電力/背上げ:55W以下
膝上げ:50W以下
高さ調整:185W以下
- 待機電力:2.5W以下
パラマウントベッド

メーカー名

商品の製造元または
販売元

ラクリア
モーション

らくらく
モーション

背上げ

膝上げ

高さ調整

ベッド

📺 起きることは生活の始まり 📺

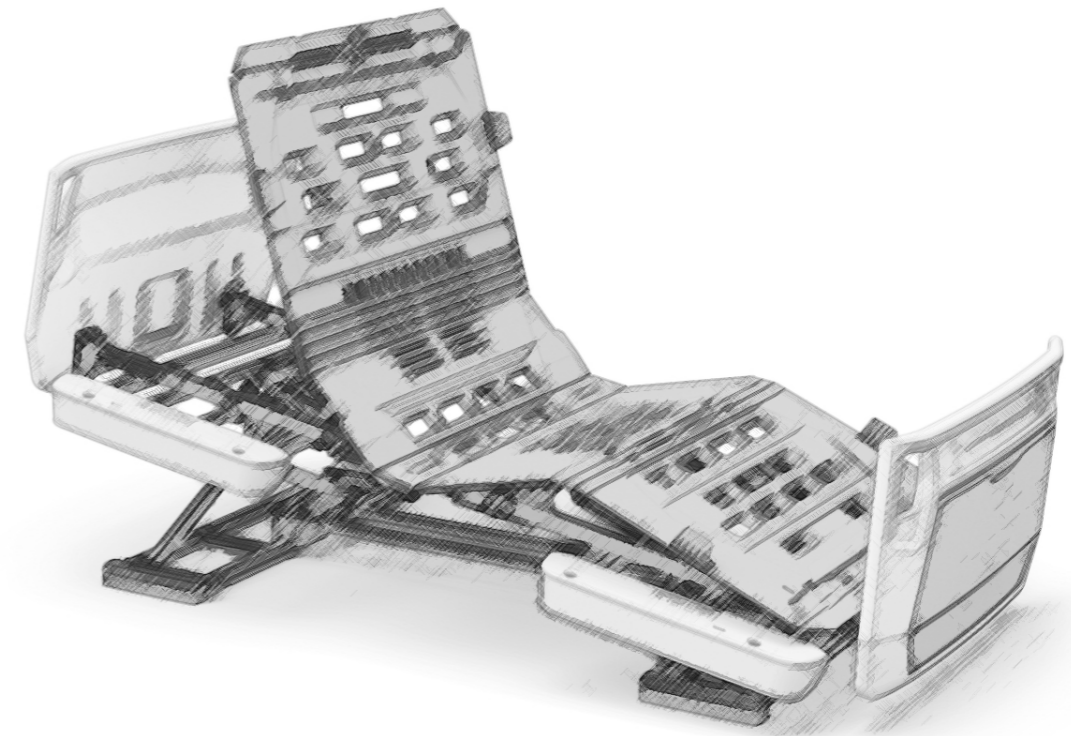

電動ベッド機能アイコンのご案内

基本機能

 背上げ ● 背中を調節します	 背・膝連動 ● 背中・足の連動動作を調節します	 膝上げ ● 足の角度を調節します	 高さ調整 ● 高さを調節します
---	--	---	--

■ 販売品

最薄クラスの折りたたみ幅15cm。 ● **商品の説明**

**折りたたみ
シャワーベンチFC背付**

レッド・ブルー・グリーン

商品価格 **¥24,200** ● **商品の価格**

介護保険適用の特定福祉用具は**青字**で、
自費購入(一般販売)品は**赤字**で
表記されています。

商品のサイズ

43
33
32
63~73
6段階
2cm
36
40
38~46

メーカー名 ● アロン化成

■ お問い合わせ・ご注文

裏表紙にあるお近くの営業所まで
お気軽にお電話ください。



3モーションベッド
※詳細はP13~18をご参照ください

● 下記【3モーターベッド】に、背・膝動作をひとつのボタン操作で行える【ラクリアモーション】機能が追加されています。

《自立支援/介護負担軽減》

3モーターベッド

● 各機能の独立した操作が可能。 ● 起き上がり動作が困難な方、
適した姿勢に調整しやすく「ズ
シ」に効果的です。 ● ベッド上で過ごす時間の長い
方におすすめです。

らくりあ
モーション

背上げ

膝上げ

高さ調整

2モーションベッド
※詳細はP13~18をご参照ください

● 下記【2モーターベッド】に、ベッド全体を傾かせる【ラクリアモーション】機能が追加されているベッドです。

《自立支援》

2モーターベッド

● 起き上がり/寝返り動作に支援が必要な方に効果的です。

ラクリア
モーション

背上げ

背・膝連動

高さ調整

《介護用ベッドの背上げ時の課題》

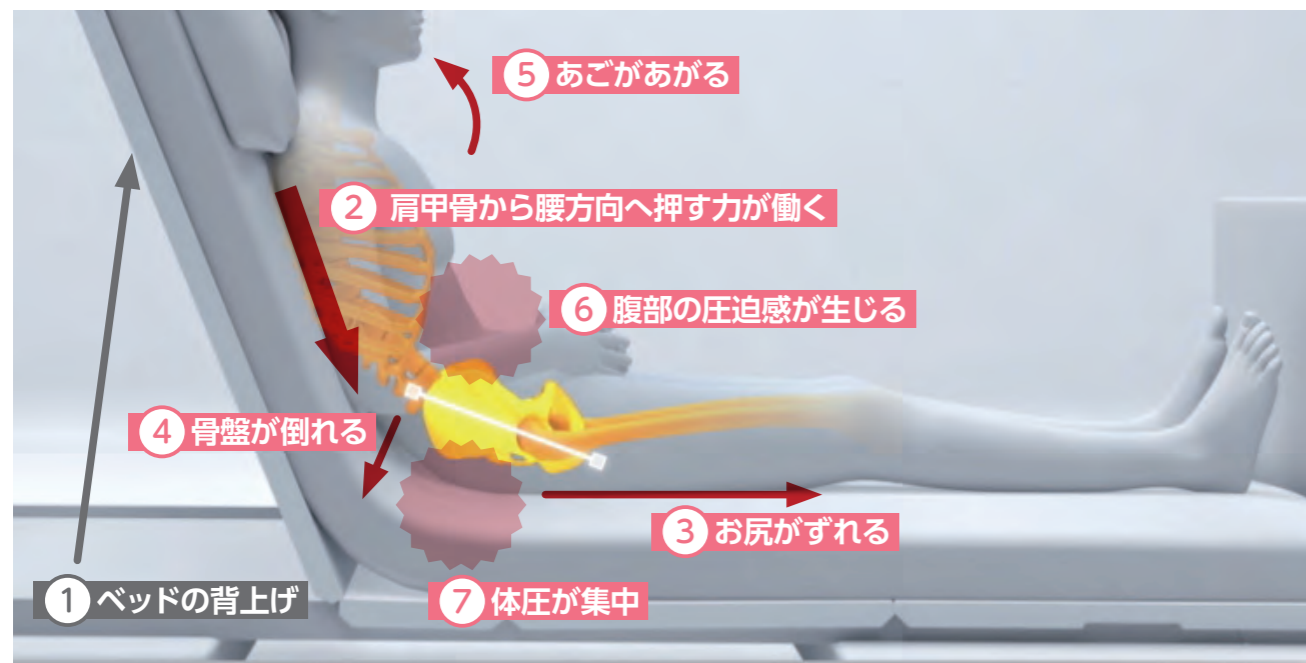

- ① **ベッドの背上げ**
ベッド上で座位になるために、背上げ機能を活用します。
- ② **肩甲骨から腰方向へ押す力が働く**
ベッドの背を上げ始めると、**肩甲骨から腰方向へ押す力が働きます。**
- ③ **お尻がずれる**
すると**お尻がずれて**、椅子に浅く腰掛けのまま背もたれに寄りかかったような状態になり、
- ④ **骨盤が倒れる**
骨盤が後ろに傾いてしまいます。骨盤が後ろに傾いた状態では正しい座位がとれないため、上体を前にかがめることができません。
- ⑤ **あごがあがる**
首は突っ張った状態になるので誤嚥を引き起こしたり、上半身を自由に動かせないので座位を保てないなどの問題が生じます。
- ⑥ **腹部の圧迫感が生じる**
また、**腹部が圧迫**されるため、呼吸がしにくくなったり、食欲不振の原因にもなります。
- ⑦ **体圧が集中**
さらにもう一つの問題は、腰方向へ押す力により**上半身の体重が臀部に集中**してかかります。また「ずれ落ちた姿勢」は、**仙骨が支点となり圧が集中**します。

※従来の電動ベッドの背あげは、両足が伸びた長座位の姿勢となります。
長座位の姿勢とは、両足を伸ばした状態で座る体位のことです。
ふともも裏の筋肉：ハムストリングがつっぱるため、動きにくく、長時間安定した姿勢をとることが難しくなります。

《体幹がつぶれた前かがみ姿勢が長時間続くことによる内部臓器等への影響》

お尻が前方に滑り、骨盤が後傾し、体幹が崩れた姿勢では、重要な機能にマイナスの影響を及ぼします。

胸腔を圧迫

腹部の臓器が下方から押し上げられて胸腔内圧が高まり、心臓を含めた全ての胸腔内の臓器に影響を受けます。腹腔内臓器が横隔膜を押し上げ、横隔膜高位の状態が長時間に及ぶと呼吸時に横隔膜が下がることが出来なくなり呼吸は浅くなります。

肺を圧迫

肺は押しつぶされ、長時間の身体活動低下は、肺容量が激減し、呼吸機能や咳をする能力は大きく制限されます。

胃を圧迫

胃も押しつぶしその容量を減少させます。長時間その姿勢のままであることで食欲減退を起こしかねません。また、腸の活動が低下し、いずれ便秘を引き起こします。

血流低下

前かがみ姿勢による腹圧上昇は、下肢筋群の活動性低下とあいまって下肢の血流低下の原因となります。

身体機能に影響

胸椎がつぶれたような前かがみ姿勢では、頭部を直立に保とうとすると頸(くび)の伸展が大きくなってきます。頭部の位置が過度に前方または後方にあることで力学的に咽喉部にひずみが起こり、話す、飲み込む、噛む、咳をする、呼吸をするなど重要な機能にマイナスの影響を及ぼします。

《出発点の小さな角度の違い ~遠い場所では大きくなる~》



背上げによる**骨盤の傾きと姿勢は連動**しています。
出発点の**骨盤の後傾角度の違いは、遠い場所、例えば頭部では、大きな違いが出てきます。**
骨盤の後傾を少しでも小さくするように姿勢を整えることで、遠い位置にある頸部の前屈位の度合いは大きく変化し、呼吸、内臓機能、食事、コミュニケーション、視線、視野、活動性など維持向上につながります。

《ティルト機能の有効性》



ティルト機能(ラクリアーション)は、ベッド全体が傾斜する機能です。

ティルト機能の背上げは、椅子に座った座位に近い姿勢となり、膝が曲がりハムストリングスが緩みます。

そのまま、お尻の位置を脚の位置より高くすると、ハムストリングスが緩んだまま、太ももの位置が上がるため、骨盤が立ちやすくなります。



肩甲骨から腰にかけて押される感じや腹部の圧迫感が解消されます。

圧迫感が解消されることで、筋肉の緊張を緩めることにもつながります。



お尻だけでなく、太ももでも身体を支えることで、坐骨にかかる圧は低減します。身体とマットレス間の圧や剪断力が低減します。

また、骨盤が立つと、その上に腰椎、胸椎がしっかりと載ります。そのため座位の姿勢が安定するのも大きな利点です。時間がたっても姿勢が崩れにくくなります。



骨盤が立つことで、背もたれに頼ることが少なく姿勢が安定しやすくなります。

腹部が圧迫されず、上半身がバランスよく自由に動かせるので、身体を前に倒したり、ねじったりといった動作や、離床動作もしやすくなります。

従来の長座位がゴールのベッドに比べて、内臓機能への影響は低減します。

《ご利用者の状態像と背上げ角度の分岐点》

姿勢保持力/動作の自立度を踏まえると、背上げ角度40度以上上げる状態かどうか、モーター数選択の一つの目安となります。

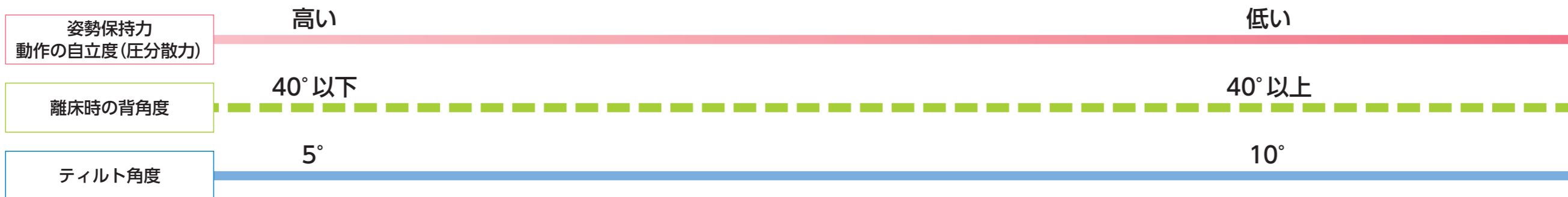
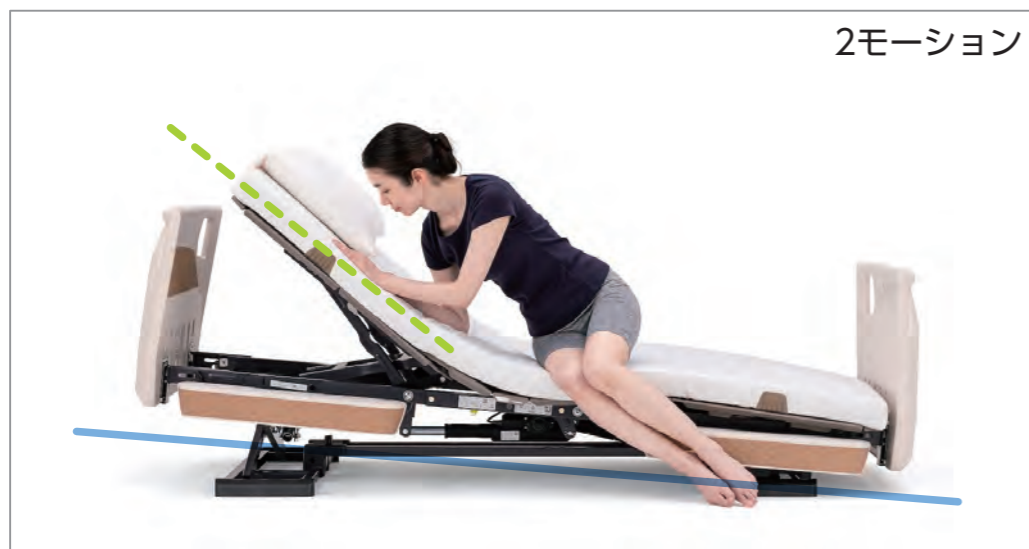



《姿勢保持力/動作の自立度》

高い

足先のさがった状態で、早めに膝をさげるので、従来の2モーション連動よりも足が降ろしやすくなります。



ティルト角度 5°

【新型】楽匠プラス/ラクリア2モーション

91幅 83幅

レギュラー ミ ニ

介護レンタル料 900単位/月

自費レンタル料 9,000円/月



ラクリア
モーション



背上げ



高さ調整

サイズの目安

身長150~170cmの方 **レギュラー** 150cm未満の方 **ミニ** 170cm以上の方 **ロング**

新たな安心をプラス

～スマホアプリによる連携で新しい価値を追求～

- 利用者ご家族向けアプリで使い方動画を配信
- 呼び出し機能で簡易見守りの実現へ
- スマホでリモコン操作を行うことが可能



楽匠プラスレギュラーのベッドを
足側に14cm延長できます。

延長フレーム **KQ-PA2L**

介護レンタル料 **170単位/月**

自費レンタル料 1,700円/月



低い



ティルト角度 10°

【新型】楽匠プラス/ラクリア3モーション

91幅 83幅

レギュラー ミ ニ

介護レンタル料 1,100単位/月

自費レンタル料 11,000円/月



ラクリア
モーション



背上げ



高さ調整



膝上げ

サイズの目安

身長150~170cmの方 **レギュラー** 150cm未満の方 **ミニ** 170cm以上の方 **ロング**



- 垂直昇降
- リモコン液晶
- 足もとすっきり

● ティルト機能が安定した背上げと動きやすい姿勢を実現

《姿勢保持力/動作の自立度》



ティルト角度 10° (背65°から傾斜)

楽匠Z/2モーション

91幅 木製ボード
レギュラー ミ ニ ロング
介護レンタル料 900単位/月
自費レンタル料 9,000円/月

身長170cm以上の方は、右記付属品(延長フレーム)をご利用ください。

- 重量約87.5kg
- 耐荷重138kg
- 消費電力/背上げ:55W以下
高さ調節:185W以下
- 待機電力:2.5W以下
パラマウントベッド



ティルト角度 10°

楽匠Z/3モーション

91幅 木製ボード
レギュラー ミ ニ ロング
介護レンタル料 1,100単位/月
自費レンタル料 11,000円/月

身長170cm以上の方は、右記付属品(延長フレーム)をご利用ください。

- 重量約88.5kg
- 耐荷重138kg
- 消費電力/背上げ:55W以下
膝あげ:50W以下
高さ調節:185W以下
- 待機電力:2.5W以下
パラマウントベッド



サイズの目安
身長150~170cmの方 **レギュラー** 150cm未満の方 **ミ** **ニ** 170cm以上の方 **ロング**

楽匠Z/楽匠プラス用キャスター。ベッドの高さが3cm高くなります。

キャスター **KQ-P70C**

介護レンタル料 50単位/月

自費レンタル料 500円/月



レギュラーのマットを足側に延長できます。

延長マットレス **KE-551L**

料金は本体レンタル利用料金に含まれます。



楽匠Zレギュラーのベッドを足側に14cm延長できます。

延長フレーム **KQ-P72L**

介護レンタル料 170単位/月

自費レンタル料 1,700円/月



マットレスの厚さに合わせてお選びください。

スペーサー **MMP91**

料金は本体レンタル利用料金に含まれます。

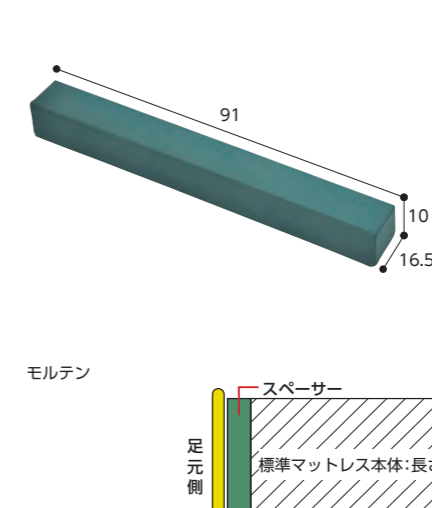

スペーサー **CH-359**

料金は本体レンタル利用料金に含まれます。

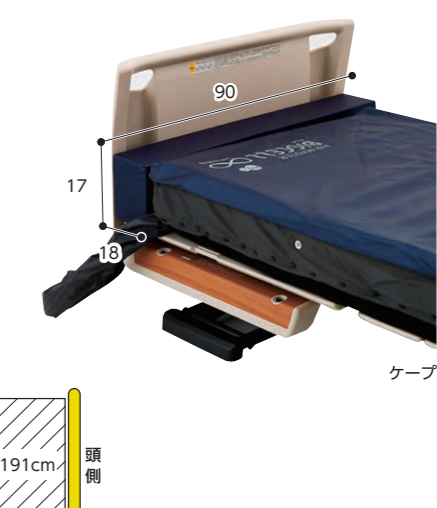

IVポールKC-56

介護レンタル料
市町村により保険対象となる場合があります。

自費レンタル料 各500円/月

ポールホルダー(Z樹脂ボード用)

介護レンタル料
市町村により保険対象となる場合があります。

自費レンタル料 各500円/月

(CR)



垂直昇降

ご本人様にも、介助する方にも安心してお使いいただけるベッド。それが楽匠Sシリーズです。

セーフティラウンドボード
ヘッドボードとフットボードの高さは同じです。



(単位:cm)

ミニ:199
レギュラー:210
ロング:224

83cm幅:92.9
91cm幅:100
100cm幅:109



(単位:cm)

ミニ:192
レギュラー:203
ロング:217

83cm幅:92.9
91cm幅:100
100cm幅:109

セーフティラウンドボード(樹脂製+木目調)
セーフティラウンドボード(樹脂製+木目調)タイプは
プラス50単位/月

木製ボード
木製タイプはプラス100単位/月

セーフティラウンドボード91cm幅

楽匠S/3モーター

レギュラー ミ ニ
介護レンタル料 1,000単位/月
自費レンタル料 10,000円/月
ロング +200単位/月



100cm幅
レギュラー 木製(らくらく)
介護レンタル料 1,440単位/月
自費レンタル料 14,400円/月



セーフティラウンドボード91cm幅

楽匠S/2モーター

レギュラー ミ ニ
介護レンタル料 900単位/月
自費レンタル料 9,000円/月
ロング +200単位/月



100cm幅
レギュラー 木製
介護レンタル料 1,200単位/月
自費レンタル料 12,000円/月



●重量約94kg
●耐荷重138kg
●消費電力/背上げ:113W以下
膝上げ:76W以下
高さ調節:168W以下
パラマウントベッド

●重量約92.5kg
●耐荷重138kg
●消費電力/背上げ:113W以下
高さ調節:168W以下
パラマウントベッド

ベッドの高さは変わりません。
キャスター
介護レンタル料 50単位/月
自費レンタル料 500円/月

サイドテーブル利用時に
必要となります。
ハイトスペーサー
料金は本体レンタル利用料金に
含まれます。

ベッドの高さが
6.5cm高くなります。
キャスター付
ハイトスペーサー
介護レンタル料 50単位/月
自費レンタル料 500円/月

画像はポールとホルダーの
セットです。
IVポールKC-56
ポールホルダー(S樹脂ボード用)
介護レンタル料 市町村により保険対
象となる場合があります。
自費レンタル料 各500円/月

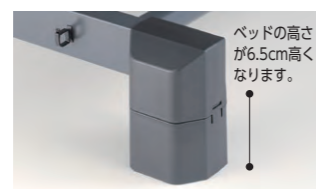

サイズの目安
身長150~170cmの方 レギュラー 150cm未満の方 ミ ニ 170cm以上の方 ロング



昼は介護ベッド、夜はおふとん。認知症の方にも安心です。超低床リクライニングベッド。

フロアーベッド3モーター

レギュラー
介護レンタル料 1,440単位/月
自費レンタル料 14,400円/月



フロアーベッド2モーター

レギュラー
介護レンタル料 1,240単位/月
自費レンタル料 12,400円/月



●重量約62kg
●耐荷重135kg
●消費電力210W
フランスベッド
(FR)

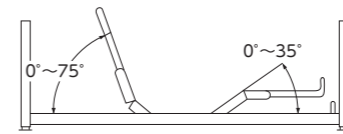

ベッド用グリップ GR-510
介護レンタル料 100単位/月
自費レンタル料 1,000円/月

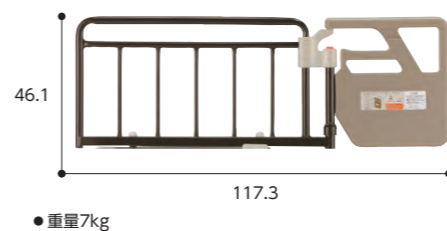

サイドレール SR-100JJ
(2本1組)
介護レンタル料 50単位/月
自費レンタル料 500円/月



サイドレール SR-300JJ
(2本1組)
介護レンタル料 50単位/月
自費レンタル料 500円/月

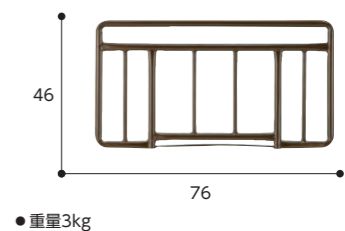

パラマウントベッド付属品

動作時にしっかりつかまれる安心の手すりです。

スイングアーム 介助バー KS-096A / KS-098A

介護レンタル料 100単位/月
自費レンタル料 1,000円/月

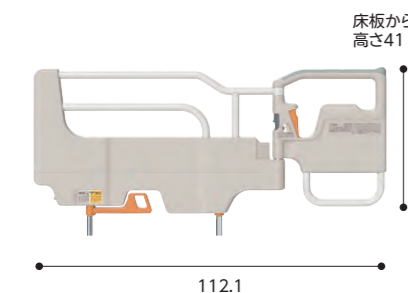

開閉部のないコンパクトな手すりです。

サイドグリップ KS-030A

介護レンタル料 80単位/月
自費レンタル料 800円/月

●重量6.8kg

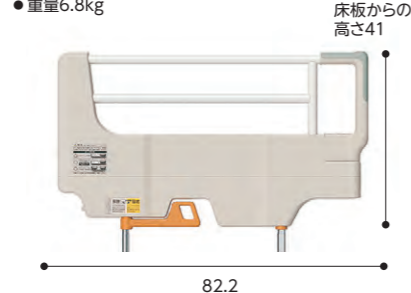

介助バー側足元の寝具落下防止に便利です(※)

ベッドサイドレール (1本) KS-151Q

介護レンタル料 40単位/月
自費レンタル料 400円/月

床板からの高さ37.5

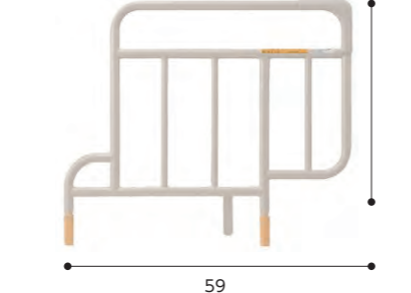

スイングアーム介助バー

ソフトカバー付 KS-096ACL

介護レンタル料 150単位/月
自費レンタル料 1,500円/月

ベッドサイドレール(1本)

ソフトカバー付 KS-161QC

介護レンタル料 50単位/月
自費レンタル料 500円/月

ベッドからの転落や寝具の落下を予防します。

ベッドサイドレール (2本1組) KS-161Q

介護レンタル料 50単位/月
自費レンタル料 500円/月

床板からの高さ37.5

〈ソフトカバー〉

手・足などがすき間からベッドの外に出ることを防ぎます。
(※)オーバーテーブルは使用できません。

ベッドサイドレール(1本)

ソフトカバー付 KS-171QC

介護レンタル料 60単位/月
自費レンタル料 600円/月

厚さ15cm以上のマットレスを使用する場合に高さを補完します。

ベッドからの高さ43.5

KS-171Q

厚さ15cm以上のマットレスを使用する場合に高さを補完します。

ベッドサイドレール(1本)

ソフトカバー付 KS-151QC

介護レンタル料 80単位/月
自費レンタル料 800円/月

(ST)

ベッドサイドレール(1本)

ソフトカバー付 KS-191QC

介護レンタル料 80単位/月
自費レンタル料 800円/月

(ST)

介助バー不要の場合の頭側転落防止等に便利です。

ベッドサイドレール (1本) KS-191Q

介護レンタル料 40単位/月
自費レンタル料 400円/月

床板からの高さ37.5

サイドレール適合表

不適合の組合せや他社製品を併用すると、意図せぬ隙間の発生や製品同士の接触、安定性の低下等によりけがをしたり、サイドレールが破損・変形したりする恐れがあります。

頭側	足側	介助バー KS-098A/096A	サイドグリップ KS-030A	KS-161Q/ KS-171Q	KS-151Q	KS-191Q
介助バー KS-098A/096A		✗	○	✗	○	○
サイドグリップ KS-030A		○	○	✗	○	○
KS-161Q/ KS-171Q		✗	✗	○	○	✗
KS-151Q		○	○	○	○	○
KS-191Q		○	○	✗	○	✗

特殊寝台付属品

簡単なレバー操作で使いやすい高さに合わせられます。

ベッドサイドテーブル KF-1920

介護レンタル料 250単位/月
自費レンタル料 2,500円/月

●ガススプリング式

※テーブルをベッドに設置しているときは、ベッドの操作をしないでください。

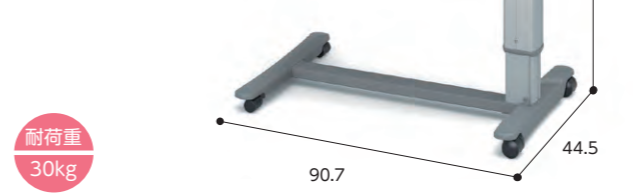

楽匠Sシリーズにサイドテーブルを使用する場合は、どちらかをお選びください。

サイドテーブル利用時に必要となります。

ハイトスペーサー (楽匠S用)

料金は本体レンタル利用料金に含まれます。

ベッドの高さが6.5cm高くなります。

キャスター付ハイトスペーサー(楽匠S用)

介護レンタル料 50単位/月
自費レンタル料 500円/月



天板は大きめのサイズで、ゆとりある食事・作業スペースが確保できます。

リハビリテーブル KF-840

介護レンタル料 250単位/月
自費レンタル料 2,500円/月

●ノブボルト調節式

キャスターロック可能

耐荷重 30kg

高さ 54~79

幅 79

奥行 58

テーブルスペック表

品番	ストッパー	耐荷重	天板サイズ		全寸		
			幅	奥行	幅	奥行	高さ
ベッドサイドテーブル KF-1920	×	30kg	90cm	40cm	90.7cm	44.5cm	61~92.5
オフロック機構付きベッドサイドテーブル KF-1924	○	30kg	90.7cm	40cm	94.6cm	52.8cm	63.1~94.6
リハビリテーブル KF-840	○	30kg	79cm	50cm	79cm	58cm	54~79
オーバーテーブル KQ-060L	×	15kg	99.8cm	31cm	99.8cm	31cm	—
オーバーベッドテーブル KF-832LA	×	30kg	128.4cm	40cm	128.4cm	43.4cm	63~95

不意な動きを防止する新しい移動ロック機能を搭載。

オフロック機構付きベッドサイドテーブル KF-1924

介護レンタル料 400単位/月
自費レンタル料 4,000円/月

※テーブルをベッドに設置しているときは、ベッドの操作をしないでください。

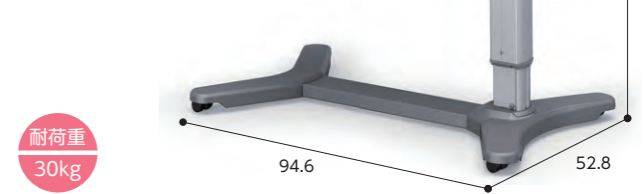

ベッドサイドレールに載せて使うテーブルです。

オーバーテーブル KQ-060L

介護レンタル料 50単位/月
自費レンタル料 500円/月

耐荷重 15kg

幅 99.8

高さ 31

ベッドのティルト機能使用時はご利用できません。

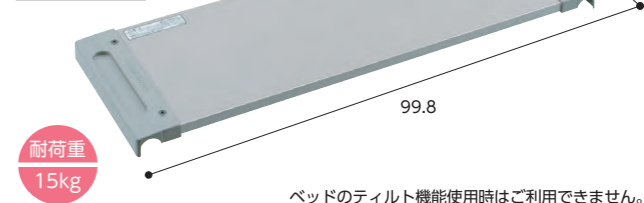

左右どちらのレバーでも高さ調節が手軽に行えます。

オーバーベッドテーブル KF-832LA

介護レンタル料 250単位/月
自費レンタル料 2,500円/月

●ガススプリング式

耐荷重 30kg

幅 133.4

高さ 63~95

奥行 43.2



- ・床からの立ち座り動作が大変な方
- ・電動機能は不要で
ベッドと手すりがあれば自立できる方など

家具調ベッド自費レンタル **1,150円**／月より

自費レンタル料
950円／月

含まれるもの

シエントⅡ

INTIME1000シリーズ
マットレス
カルムライト

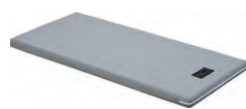

介護レンタル料
200単位／月～

介護保険手すり

ベッド横に介護保険適用手すりを
セットしてご利用いただけます。



《ご利用条件や特長》

- 導入時に申請中の方、要介護1以下の方が対象となります。
- 動作が不安定な方へのサービスとして、**起き上がりや立ち座り動作を支援するための介護保険手すりレンタルを併用してご利用いただくことを条件とさせていただきます。**
- 継続的なご利用料金のご負担を考慮し、**ご利用開始後31ヶ月以降は、ベッド及びマットレスのレンタル費用は発生しません。**
- 介護認定が要介護2以上となった場合でも、動作を行う上で木製ベッドで対応可能な方は継続してご利用が可能です。ただし、動作が不安定な状態の場合は、ケアマネジャーとご相談のうえ、介護保険での電動ベッドレンタルへの変更をご提案致します。

《組み合わせ例》

シエントⅡ, カルムライト

自費レンタル料 **950円**

たちあっぷCKA-02

介護レンタル料 **200円** (1割の場合)

1,150円／月



シエントⅡ, カルムライト

自費レンタル料 **950円**

たちあっぷCKA-03

介護レンタル料 **250円** (1割の場合)

1,200円／月



電動機能なしの家具調ベッド。立ち座りしやすい高さへの調整が可能です。

シエントⅡ

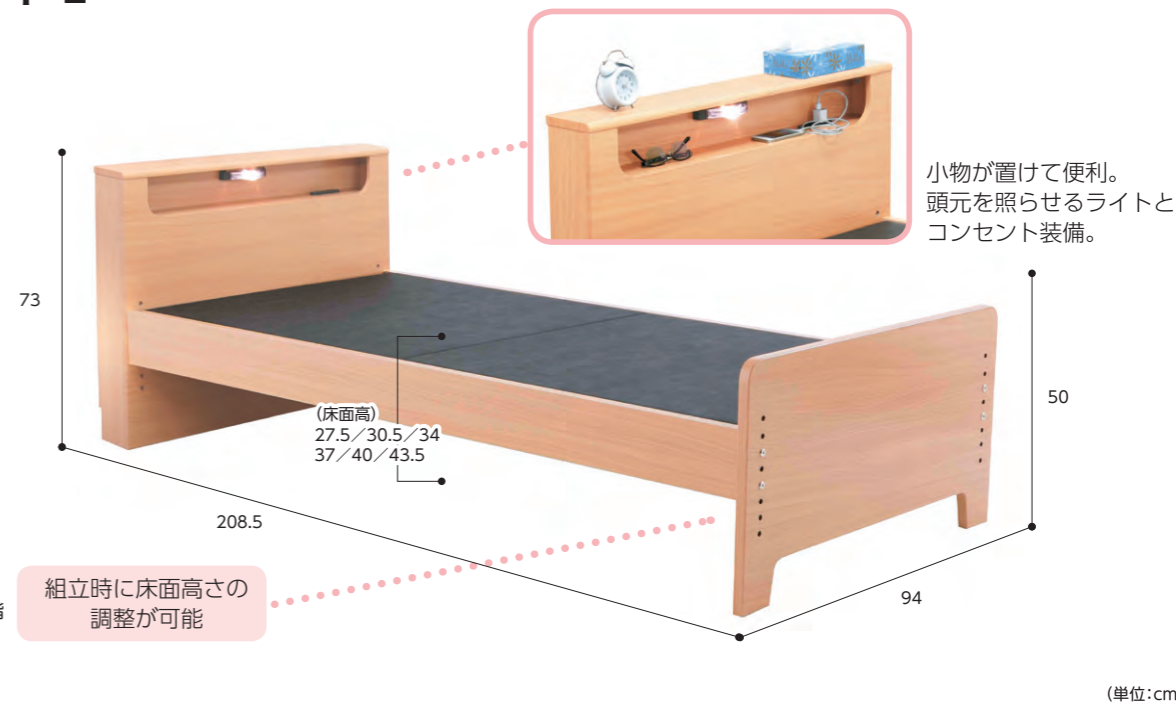

組立時に床面高さの調整が可能

グランツ

(単位:cm)

家具調ベッドに合わせるマットレス。

INTIME1000シリーズマットレス カルムライト

厚さ8cm

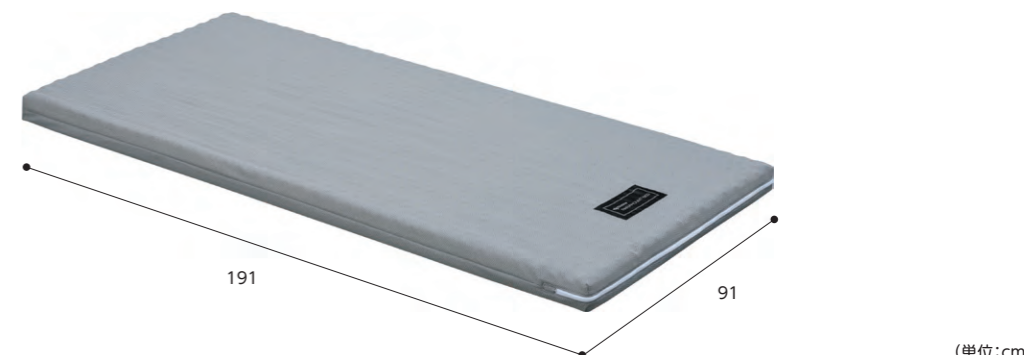

パラマウントベッド

(単位:cm)

必要に応じて各種形状の手すりをご選択いただけます。

介護保険手すり

ベッド横にセットしてご利用いただけます。

介護レンタル料 **200単位**／月



たよレール BZ-N02

介護レンタル料 **200単位**／月



ルーツ サイドタイプ

介護レンタル料 **200単位**／月



ルーツ コーナータイプ

介護レンタル料 **250単位**／月

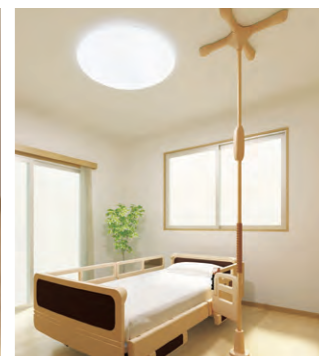

パディー I

介護レンタル料 **250単位**／月

その他の手すりや詳細はP.98～102をご覧ください。

マットレス

床ずれ防止マットレスに匹敵する体圧分散効果を実現。

テルサ 通気 防水

介護レンタル料 250単位/月

自費レンタル料 2,500円/月

91cm幅
レギュラー
ショート

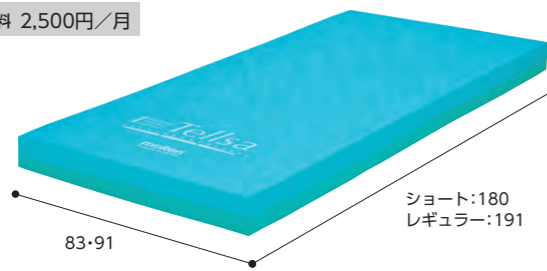

ショート:180
レギュラー:191

●材質/ウレタンフォーム
モルテン

選べる質感

やわらか面としっかり面を部分的に組み合わせ、異なる質感を選ぶことができます。

厚さ12cm リバーシブル やや柔らかめ/柔らかめ 端座位安定

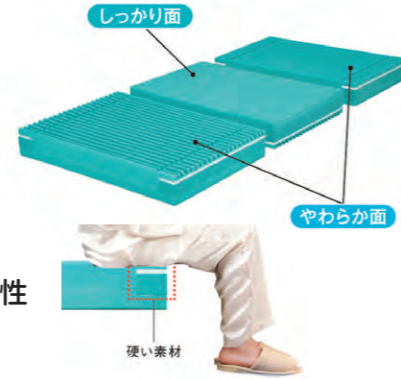

端座位の安定性

硬い素材

人の身体のやわらかさに近く、寝返り・起き上がり動作がしやすい標準マットレス。

エバーフィットC3 通気

介護レンタル料 200単位/月

自費レンタル料 2,000円/月

100cm幅は+100単位/月

91cm幅 83cm幅
レギュラー レギュラー
ミニ ミニ

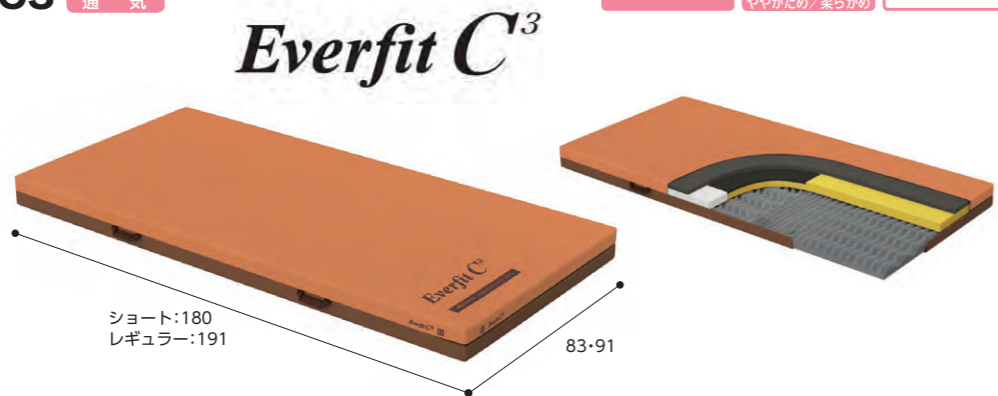

ショート:180
レギュラー:191

●材質/ウレタンフォーム
パラマウントベッド

頭・足部は柔らかく支え、背中～大腿部は沈み込みを押さえ、寝心地の良さと寝返りのしやすさを両立。

ソフィアウェイ 通気(91幅) 防水

介護レンタル料 200単位/月

自費レンタル料 2,000円/月

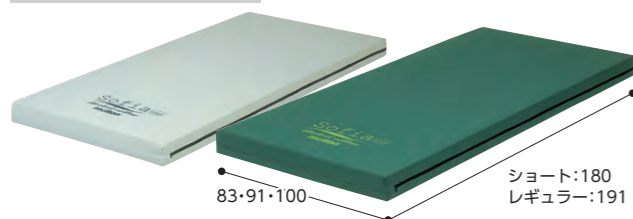

ショート:180
レギュラー:191

91cm幅 83cm幅 100cm幅
レギュラー レギュラー レギュラー
ショート ショート

●材質/ウレタンフォーム
モルテン

布団感覚で使える標準マットレス。

ルフラン 通気(91幅) 防水

介護レンタル料 200単位/月

自費レンタル料 2,000円/月

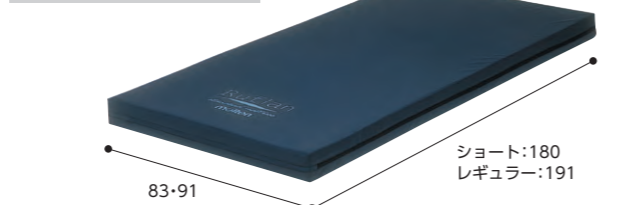

ショート:180
レギュラー:191

91cm幅 83cm幅
レギュラー レギュラー
ショート ショート

●材質/ウレタンフォーム
モルテン

自然な寝姿勢を保つ薄型マットレス。

ストレッチスリム 通気

介護レンタル料 200単位/月

自費レンタル料 2,000円/月

100cm幅は+70単位/月

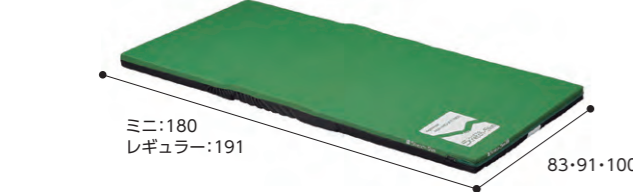

ミニ:180
レギュラー:191

91cm幅 83cm幅 100cm幅
レギュラー レギュラー レギュラー
ミニ ミニ

●材質/ポリエステル
ウレタンフォーム
パラマウントベッド

かためでほどよいクッション性。

ブレグラ 通気

介護レンタル料 200単位/月

自費レンタル料 2,000円/月

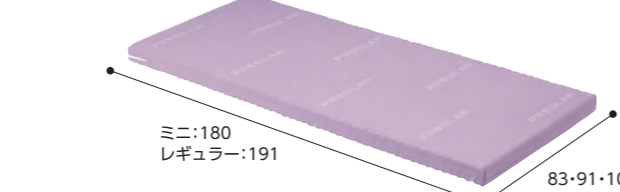

ミニ:180
レギュラー:191

91cm幅 83cm幅 100cm幅
レギュラー レギュラー レギュラー
ミニ ミニ

●材質/ポリエステル
パラマウントベッド

寝返りと入眠姿勢を考えた枕

PILLOW by Active Sleep

as human, for human
PARAMOUNT BED

あなたはどっち？

枕選びのキーワードは、「寝返り」と「入眠姿勢」。
快眠に欠かせない寝返りがしやすい独自の設計です。
まずは仰向けか横向きか、あなたの入眠姿勢で枕のタイプを選びます。

仰向けタイプ



仰向け寝つきを支える
ネックサポート

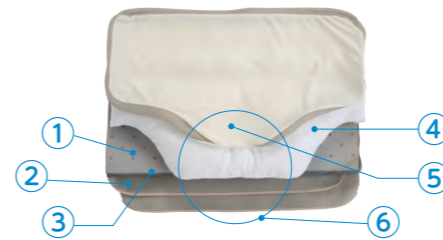

- ①表と裏を変えることで、かたさ調整が可能。(サポートコア)
- ②2枚の高さ調整パッドでお好みの高さ。
- ③頭をすべるように転がすシート。
- ④やわらかく心地いい触感の粒わた層。
- ⑤頭の位置をずらして高さの微調整。
- ⑥仰向けに対応する「ネックサポート」。

横向きタイプ



横向き寝つきを支える
ショルダーサポート

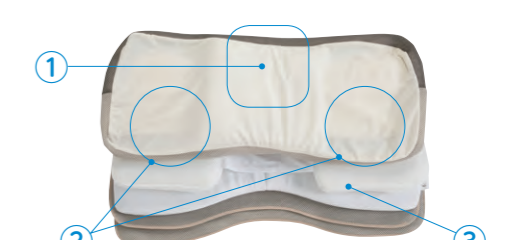

- ①やわらかく心地いい触感の粒わた層。
- ②横向きに対応する「ショルダーサポート」。
- ③2枚の高さ調整パッドでお好みの高さ。

お洗濯できるから、毎日清潔！

どちらともお洗濯が可能。横向きタイプは丸洗いができます。
※仰向けタイプはウレタン部を外して洗濯してください。

品番	品名	定価(税込)
RE-ZC060	仰向けタイプ	¥14,850
RE-ZC070	横向きタイプ	¥14,850

※専用のピローケースがあります。詳しくは弊社までお問い合わせくださいませ。

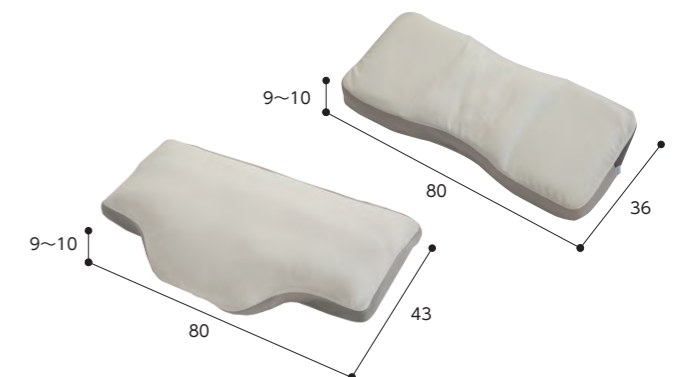

繰り返し洗濯しても、さらさら感が持続。多汗・失禁対応の介護用シートです。

ドライアルファシート(横シートタイプ/ボックスタイプ) 通気 防水



横シートタイプ	通気	¥3,300
	防水	¥4,400
ボックスタイプ	通気	¥7,480
	防水	¥9,680

(税込)

汗を瞬時に吸収!

吸水速乾生地を使用し熱のこもりも解消。
肌側サラサラ蒸れを軽減。

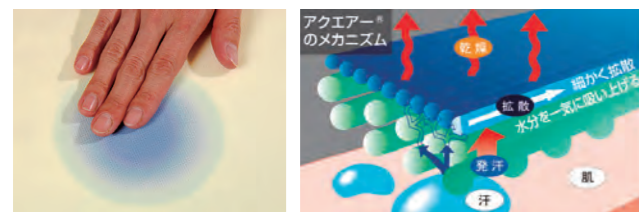

皮膚の事を考えたストレッチ性!

伸縮性の高いストレッチ素材で、
床ずれ防止用具の沈み込みにも柔軟に対応。
皮膚への優しさにこだわりました。



驚きの伸縮性でどんなマットにもピタッとフィット!

QUIC WRAP(クイックラップシート)

幅80~120cm **¥6,600**
(税込)



クイックラップ®シートの特徴

快適!



いろいろなサイズの
マットや敷きふとんに
ぴったりフィットの
シート

簡単!



裏側の周囲にゴムが
入った仕様なので
取り付けも簡単!
ピタッとすっきり!

取扱商品その他多数ございます。詳細はご相談ください。
表示価格には消費税(10%)が含まれております。

電動ベッドで背上げしても枕が落ちない!

抗菌加工 ピローケースエコノミー

販売品 51633 **¥1,100**
(税込)



- サイズ/65 x 90cm
- 材質/ポリエステル100%

全周ゴム入りでずれにくくベッドメイクらくらく。

抗菌処理 ボックスシートエコノミー91cm幅用

販売品 51632 **¥2,200**
(税込)



- サイズ/93 x 195cm
- 材質/ポリエステル100%

肌ざわり抜群、吸汗性パイル地。

パイル防水シート

販売品 U0755 **¥1,980**
(税込)

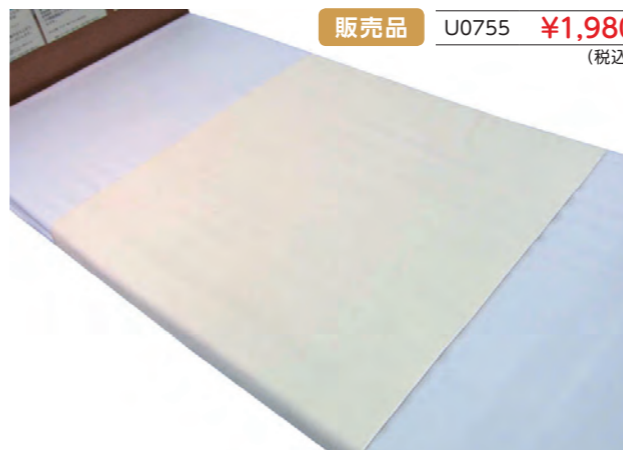

- サイズ/90 x 145cm
- 材質/表面/綿100%

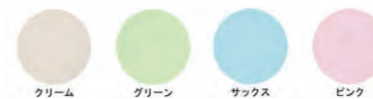

ずれにくいゴムバンド付き。

抗菌処理 ベッドパッドエコノミー91cm幅用

販売品 51631 **¥3,850**
(税込)



- サイズ/93 x 195cm
- 材質/ポリエステル100%

寝床の湿潤を解消。吸水拡散タイプ。

ハイパー除湿シートボックス全身サイズ

販売品 U0010 **¥6,710**
(税込)



- サイズ/96 x 196cm
- 材質/ポリエステル

天然抗菌剤で肌に優しく衛生的。

新多機能パイルシート

販売品 グリーン U0167 **¥4,180**
ピンク (税込)



- サイズ/100 x 160cm
- 材質/表面/アクリル100%

マットレス等の選定方法

■ご利用者の身体状況による《種類》の選定



つかまらずに寝返りできる



何かにつかまれば寝返りできる
※「夜間等、就寝時に無意識の寝返りが可能かどうか」も考慮すべきポイントです。



寝返りできない



薄手・静止型マットレス



厚手・静止型マットレス
エアマットレス
(ポジショニングクッション)



エアマットレス
ポジショニングクッション

■ 代表的な商品

エバーフィットC3

エバープラウド通気、テルサ
ここちあ利楽通気

オスカー、ビッグセルアイズ
ロンボポジショニングクッション

■ご利用者の身体状況(例)

ご利用者Aさん

- つかまらずに寝返りできる。
- 自力での離床が何とかできる。
- 日中は離床する頻度が多く、端座位をとることが多い。

ご利用者Bさん

- 何かにつかまれば寝返りできる。
- 体を動かすことで痛みが発生する。

ご利用者Cさん

- 自力での寝返りはできない。
- 食事はベッド上でとる。
- 下肢拘縮の程度が大きい。
- 浮腫がある。
- よく汗をかき、シーツが濡っている。

●姿勢が大切～ポジショニング～

不安定な姿勢、同一姿勢を長時間とり続けると起こりうる



呼吸



浮腫(むくみ)

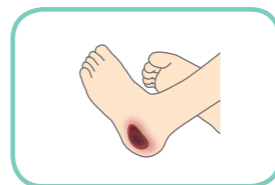

床ずれ

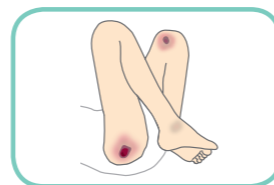

拘縮

小さい面積に荷重が集中することが、痛み・違和感・床ずれの原因となります。

ポジショニングをすることで

- ・1点に集中する圧を広く分散させる
- ・体位を変える

- 筋緊張をほぐす
- 呼吸が楽になる

- 床ずれ・拘縮を予防する

マットレスの厚さ比較

タイプ	商品	薄 → 厚	厚さ	ADL/寝返り動作	端座位安定	通気性/湿潤対策	体位変換機能	背上時自動調圧	その他
エアマット	アマダ	→	14cm	寝返りできない	●	●	●	●	お知らせ機能
	オスカー	→	17cm		●	●	○	●	冷え対策
	ビッグセルアイズ	→	15cm		○	●	●	●	音声案内
	ビッグセルインフィニティ	→	17cm		●	●	●	●	微波動モード
	ここちあ利楽flow	→	17cm		●	●	●	●	全自動運転
	ラグーナ	→	13.5cm		●	●	●	●	
	ここちあ利楽通気	→	13cm		●	●	●	●	エア感低減
	ステージア	→	13cm		●	●	●	●	冷え対策
	エバープラウド通気	→	13cm		●	●	●	●	リバーシブル
	アルファブラF/FII-W	→	13cm		●	●	●	●	FII-Wは抗ウィルスカバー
静止型 マットレス	ストレッチグライド	→	12.5cm	●	●	●	●		
	ディンプル	→	12cm	●	●	●	●		
	テルサ	→	12cm	●	●	●	●	リバーシブル	
	エバーフィットC3通気	→	10cm	●	●	●	●	リバーシブル	
	ソフィアウェイ	→	10cm	●	●	●	●	リバーシブル	
	ルフラン	→	10cm	●	●	●	●	リバーシブル	
	プレグラー	→	8cm	●	●	●	●	固め	
	ストレッチスリム	→	7cm	●	●	●	●	薄い	

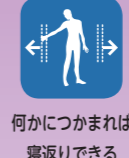

体位変換器
特殊寝台
付属品
床ずれ防止
用具
体位変換器
車いす・車いす付属品
スロープ・移動用リフト
歩行補助つえ
手すり
徘徊感知
機器
自動排泄
処理装置
医療機器
販売品
住宅改修

静止型特殊マットレス

静止型で最高クラスの体圧分散性とずれ軽減機能。

エバープライウド

通気

厚さ13cm

リバーシブル
やや柔らかめ/柔らかめ

端座位安定

抗菌・消臭加工

介護レンタル料 500単位/月

自費レンタル料 5,000円/月

83cm幅 90cm幅
レギュラー レギュラー
ミニ ミニ

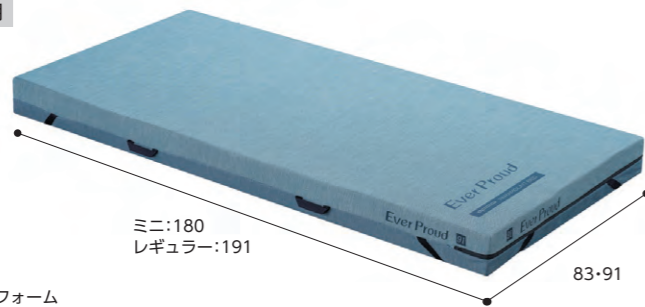

ミニ:180
レギュラー:191

83-91

Ever Proud

エクストラソフト面

非常に柔らかく、体圧分散性能の高さに加えて身体への当たりが心地よく優しく感じられるよう配慮

ソフト面

反発性を高め、体圧分散性と動きやすさを両立

マットレスが伸びて背上げに伴うズレを軽減します。

ストレッチグライド

通気

防水

厚さ12.5cm

端座位安定

抗菌加工

介護レンタル料 500単位/月

自費レンタル料 5,000円/月

幅100cmは
+100単位/月



ミニ:180
レギュラー:191

83-91・100

83cm幅 91cm幅 100cm幅
レギュラー レギュラー レギュラー
ミニ ミニ

●材質/ポリエステル、ウレタンフォーム
パラマウントベッド

ウレタン特有の反力を軽減させたディンプル+スリット構造。

ディンプルマットレス

防水

厚さ12cm

端座位安定

Ag⁺制菌加工

介護レンタル料 500単位/月

自費レンタル料 5,000円/月

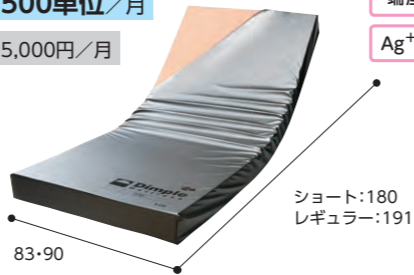

ショート:180
レギュラー:191

83-90

83cm幅 90cm幅
レギュラー レギュラー
ショート ショート

●材質/ラバータッチウレタンフォーム
ケーブ

独自加工素材により体重が軽い方から重い方まで対応可能。

アルファプラフ

防水

通気

厚さ13cm

端座位安定

介護レンタル料 600単位/月

自費レンタル料 6,000円/月

100cm幅は
防水:+220単位/月
通気:+170単位/月



ショート:181
レギュラー:195
ロング:210

83-91・100

83cm幅 91cm幅 100cm幅
レギュラー レギュラー レギュラー
ショート ショート ロング

●材質/シリコーンゲル、ポリウレタンフォーム
タイカ

寝返りをサポート。業界初の抗菌・抗ウイルスW加工カバー。

アルファプラフII-W

防水

厚さ13cm

端座位安定

抗菌・抗ウイルス

介護レンタル料 600単位/月

自費レンタル料 6,000円/月

100cm幅は+300単位

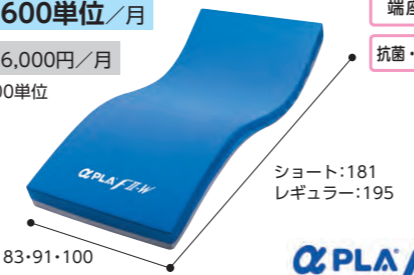

ショート:181
レギュラー:195

83-91・100

83cm幅 91cm幅 100cm幅
レギュラー レギュラー レギュラー
ショート ショート

タイカ (CR)

オーバーレイ(マットレスの上に重ねて使用)タイプの床ずれ防止用具です。

ラクラ3Dコイルベッドパッド

通気

厚さ4cm

介護レンタル料 400単位/月

自費レンタル料 4,000円/月

83cm幅 91cm幅
レギュラー レギュラー
ショート ショート



ショート:183
レギュラー:193

83-91

高反発3Dプレスエア素材で
動きやすく通気性も優れています。

グローバル産業 (CR)

高機能エアマット/体位変換器

予防段階からお使いいただきやすい、快適性に配慮したエアマットレスです。

こちあ利楽

通気

厚さ13cm

抗菌・消臭加工

介護レンタル料 500単位/月

自費レンタル料 5,000円/月

83cm幅 91cm幅
レギュラー レギュラー
ショート ショート

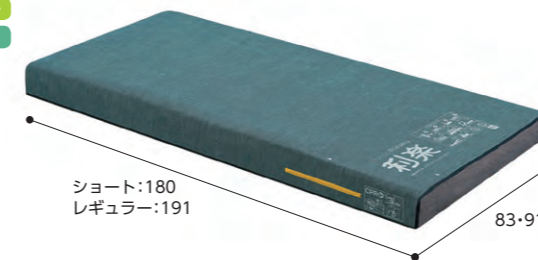

ショート:180
レギュラー:191

83-91

●消費電力20W
パラマウントベッド

- エアマットに新登場！
むれに配慮した新開発 通気性カバー
- 電源コードを差し込むだけ！
操作不要の全自動エアマットレス
- エアマット特有の凹凸感を
やわらげるトップクッション
- ビルトインポンプで省スペース化

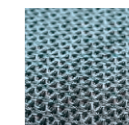

カバー素材



リモコン

寝心地のよさと寝返りのしやすさを向上させた高機能エアマットレス。

ステージア

厚さ13cm

端座位安定

冷え対策

介護レンタル料 700単位/月

自費レンタル料 7,000円/月

83cm幅 91cm幅
レギュラー レギュラー
ショート ショート

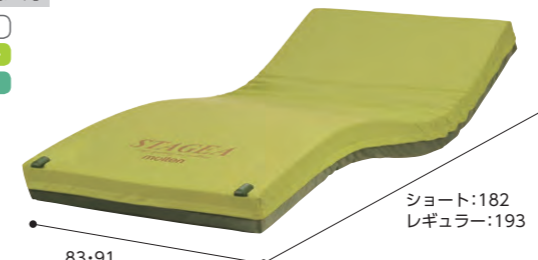

ショート:182
レギュラー:193

83-91

●消費電力54W
モルテン

- 冷え対策機能：
エアセルが冷たい外気で冷やされないように、
常温(32℃程度)に維持します。
- 内蔵式ポンプ：
マットレス内蔵式のため
ポンプの設置スペースは不要です。

小さな体位変換を頻回に行うスモールチェンジ機能搭載。療養者の快眠を守り、介護者の負担を軽減します。

ラゲーナ

※種目は体位変換器となります。

厚さ13.5cm

介護レンタル料 800単位/月

自費レンタル料 8,000円/月

84cm幅 90cm幅
レギュラー レギュラー
ショート ショート



ショート:180
レギュラー:192

84-90

●消費電力12W
ケーブ

コントロールパネル

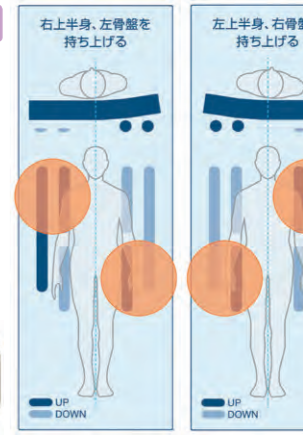

右上半身、左骨盤を
持ち上げる

左上半身、右骨盤を
持ち上げる

電源を入れるだけで、かたさ調節も体位変換も全自動。

こちあ利楽flow

通気

防水

厚さ17cm

抗菌・消臭加工

介護レンタル料 900単位/月

自費レンタル料 9,000円/月

83cm幅 91cm幅
レギュラー レギュラー
ショート ショート



ショート:180
レギュラー:191

83-91

cocoda
利楽flow

●消費電力20W
パラマウントベッド
(ST)

●急速起動⇒自動設定⇒全自動運転



安静(スモールフロー機能)

背上げ(バックサポート機能)



端座位/離床(自動しっかり機能)

万一の停電の場合、約1~2週間は底付きの心配はありません。

高機能エアマット

『3D除圧』と『お知らせ機能』で安全・安心を追求した薄型高機能エアマットレス

アマンダ

厚さ14cm

端座位安定

3D 除圧

お知らせ機能

介護レンタル料 700単位/月

自費レンタル料 7,000円/月

83cm幅

91cm幅

レギュラー

レギュラー

ショート

ショート

- 3D除圧 : たて～よこ～傾きの3方向からの除圧で、厚さ14cmながらも除圧性能を高めています。
- 内蔵式ポンプ: 省スペース化を実現。
- お知らせ機能: ご利用者の起き上がりやずり落ち(転落の可能性)を感知すると専用のワイヤレス受信機を通じてお知らせします。

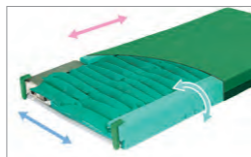

商品紹介を動画でご案内しています

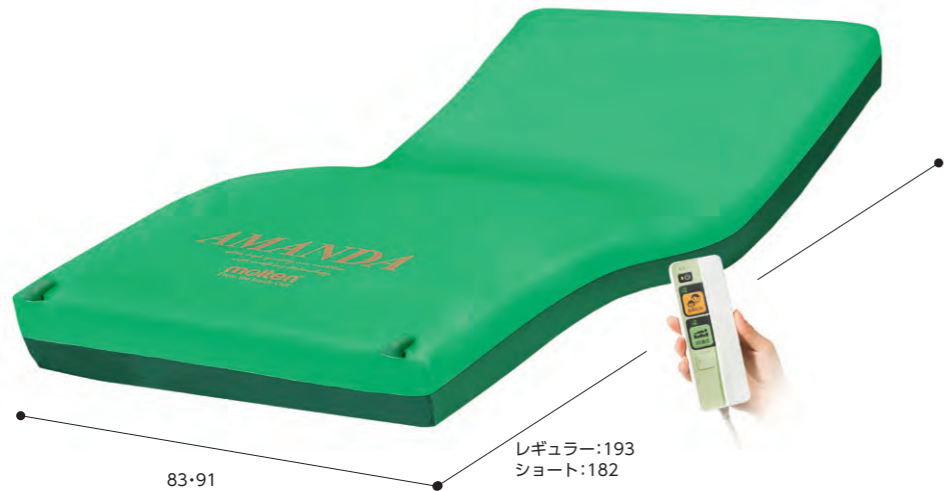

83・91

レギュラー:193
ショート:182

ワイヤレス受信機

- 無線到達距離: 約50m(見通し距離)
- サイズ: 幅7.0×高さ12.5×厚さ6.0cm
- 重量: 129g(充電スタンドを含む)
- フル充電所要時間: 約8時間
- フル充電使用可能時間: 約30時間

- 消費電力13w
- モルテン

自動体位変換機能を備えた高機能エアマット。国内最高レベルの体圧分散性能。

オスカー

厚さ17cm

端座位安定

冷え対策

介護レンタル料 900単位/月

自費レンタル料 9,000円/月

83cm幅

91cm幅

レギュラー

レギュラー

ショート

ショート

- 体位変換機能: 下肢用/上肢用ポジショニングセルが人の手に近いやさしい体位変換を行います。
- 冷え対策機能: エアセルが冷たい外気で冷やされないように、常温(32℃程度)に維持します。
- 内蔵式ポンプ: マットレス内蔵式のためポンプの設置スペースは不要です。

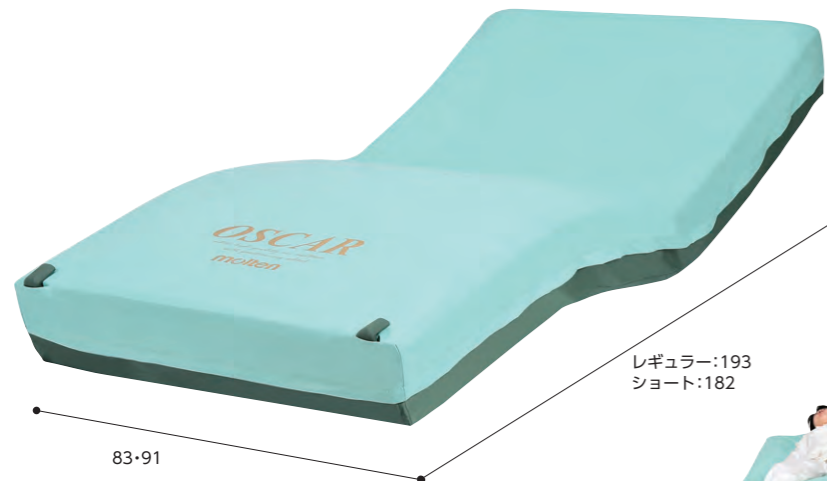

83・91

レギュラー:193
ショート:182

体位変換

- 消費電力58W
- モルテン

高機能エアマット

新たな床ずれ発生リスク『マイクロクライメイト』に対応する次世代のエアマットレス

ビッグセルアイズ

厚さ15cm

Ag⁺抗菌加工

介護レンタル料 900単位/月

自費レンタル料 9,000円/月

83cm幅

91cm幅

レギュラー

レギュラー

ショート

ショート

- マイクロクライメイト対応のシステム
ファンモーターが常に効果的な空気の流れを作り出し、24時間、皮膚局所の温度と湿度の状態をより快適に保つことを実現しています。
- 角度・時間管理アシスト機能
内蔵センサーが背上げの角度を検知し、角度に応じた適切な内圧に自動調整。また、背上げの経過時間をディスプレイ表示し、経管栄養など背上げを伴うケアの時間管理に有効です。

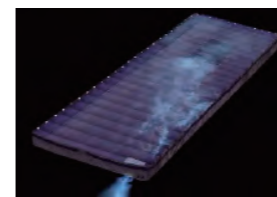

身体を直接冷やさず接触面の温度と湿度の上昇を抑えます。

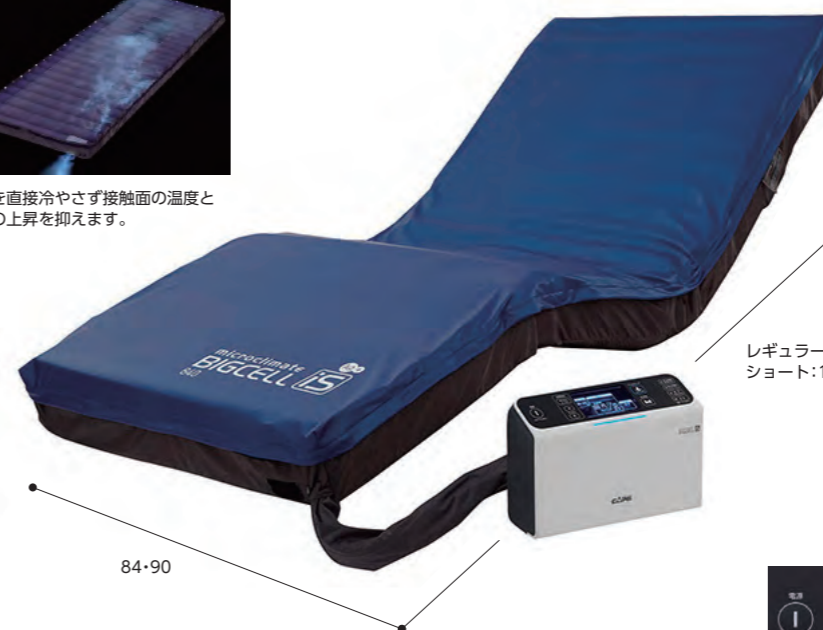

84・90

レギュラー:192
ショート:180

商品紹介を動画でご案内しています



背上げの角度と経過時間をディスプレイ表示します



コントロールパネル

- 消費電力8W
- ケーブル

リスクの高い療養者に対応する超高性能エアマット。

ビッグセルインフィニティ

厚さ17cm

Ag⁺抗菌加工

介護レンタル料 900単位/月

自費レンタル料 9,000円/月

84cm幅

90cm幅

100cm幅

レギュラー

レギュラー

レギュラー

ショート

ショート

- 拘縮対応モード
- リスクの高い腫部への対応
- 微波動モードで安静管理にも対応
- 透湿性防水カバー&底面通気構造

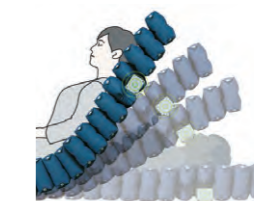

84・90・100

レギュラー:191
ショート:180

自動ヘッドアップ対応機能



3層セルと踵

- 消費電力12W
- ケーブル

体位変換クッションの使用例

手足の重なる部分や圧のかかりやすい箇所、すき間に差し込んでご使用ください。むずかしく考えすぎずに、体の接触面積をなるべく増やすことがポイントです。



※防水カバー付き

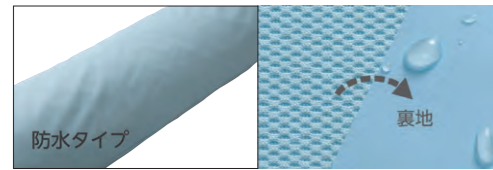

平らなままでも、丸めて、折り曲げて、目的に応じて自在に使えるクッション。

ロンボRM1-H(ウェーブ型)カバー付

介護レンタル料 100単位/月

自費レンタル料 1,000円/月

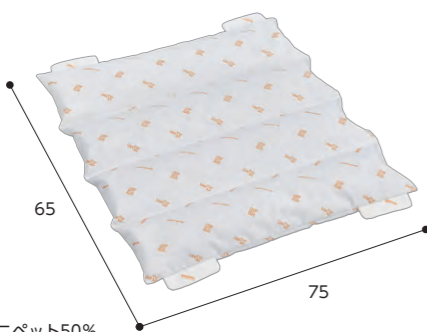

●材質/ポリウレタンスニベット50%
ポリプロピレンビーズ50%

単位:cm

ポジショニング使用例



体位変換使用例



フラップ付きでより安定感よく、快適に30度側臥位をサポートするクッション。

ロンボRM2-H(枕型)カバー付

介護レンタル料 100単位/月

自費レンタル料 1,000円/月



●材質/(同上)

単位:cm

ポジショニング使用例

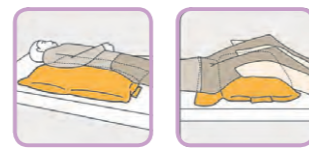

体位変換使用例



関節部の曲がりに沿い、上肢のサポート等に使えるクッション。

ロンボRM4-H(ブーメラン型)カバー付

介護レンタル料 100単位/月

自費レンタル料 1,000円/月



●材質/(同上)

単位:cm

ポジショニング使用例



体位変換使用例



持ち手を引っ張るだけで簡単に体位変換ができ、姿勢をそのまま保持することもできます。ご自宅で洗うこともできます。

セロリ Aタイプ

介護レンタル料 100単位/月

自費レンタル料 1,000円/月

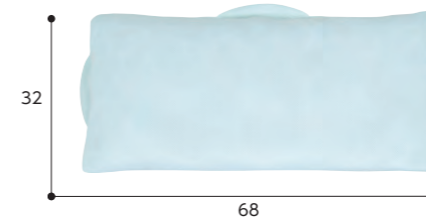

●重量2.4kg
●材質/クッションビーズ
モルテン

セロリ Bタイプ

介護レンタル料 150単位/月

自費レンタル料 1,500円/月

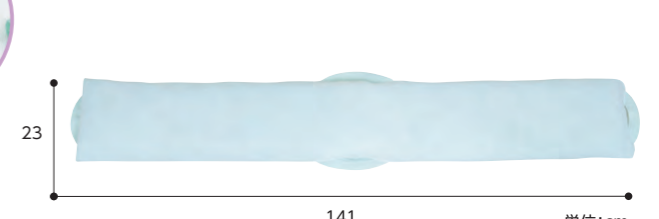

●重量3.1kg
●材質/クッションビーズ
モルテン

抜群のフィット感で、いつも快適なポジショニングに。

ナーセントEXロール 150/200

介護レンタル料 200単位/月

自費レンタル料 2,000円/月

※専用防水カバー付き

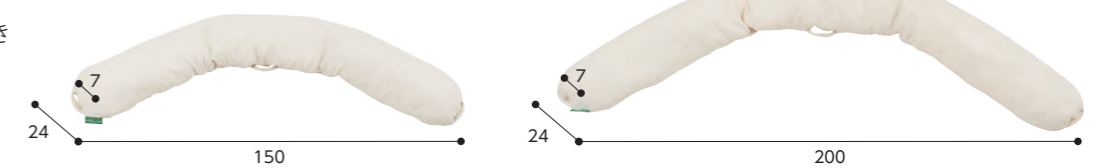

●材質/ポリエステル繊維チップ
アイ・ソネックス (ST)

頭部から背中まで包み込むように支えます。カバー付です。

持ちやすいグリップで体位変換をサポート。

ウェルピー HC/ジャンボ

介護レンタル料 200単位/月

自費レンタル料 2,000円/月

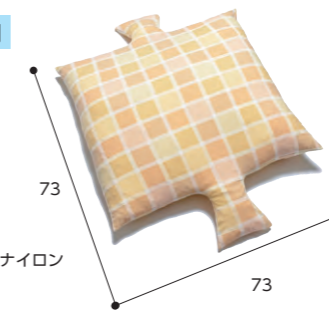

●重量2.4kg
●材質/生地:ポリエステル100%
内部素材:ウレタンフォーム/ナイロン
タイカ (ST)

バナナフィット 通気 防水

介護レンタル料 200単位/月

自費レンタル料 2,000円/月

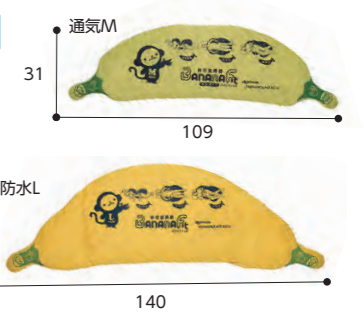

●材質/ポリウレタンフォーム
パラマウントベッド
(ST)

ウェルピー HC/ピロー

介護レンタル料 100単位/月

自費レンタル料 1,000円/月

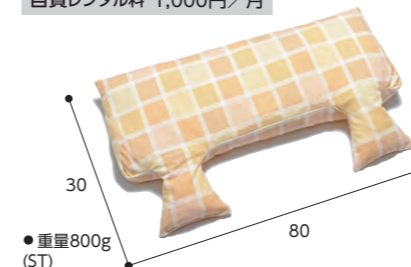

●重量800g (ST)

ウェーブ/ウェーブロング

介護レンタル料 100単位/月

自費レンタル料 1,000円/月



●重量:
ウェーブ1.1kg
ウェーブロング1.5kg (ST)

ブーメラン(小)/(大)

介護レンタル料 100単位/月

自費レンタル料 1,000円/月

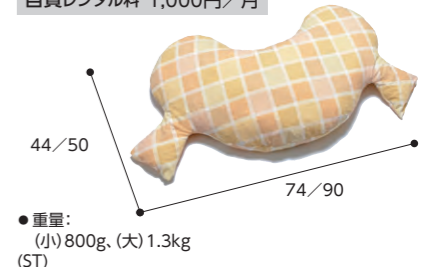

●重量:
(小)800g、(大)1.3kg (ST)

体位変換

床(畳)上での生活が中心の方の起き上がりを補助。脚も運動します。

ルーパームーブ

介護レンタル料
500単位/月

自費レンタル料
5,000円/月



厚さ：21cm



※ベッドの上ではご利用できません。
●重量約30kg
●消費電力110W
フランスベッド (FR)

らくらく水平移乗。ベッドから抱きかかえることなく楽に、簡単に、安全に移乗が出来ます。

のせかえくん Mサイズ

介護レンタル料
200単位/月

自費レンタル料
2,000円/月

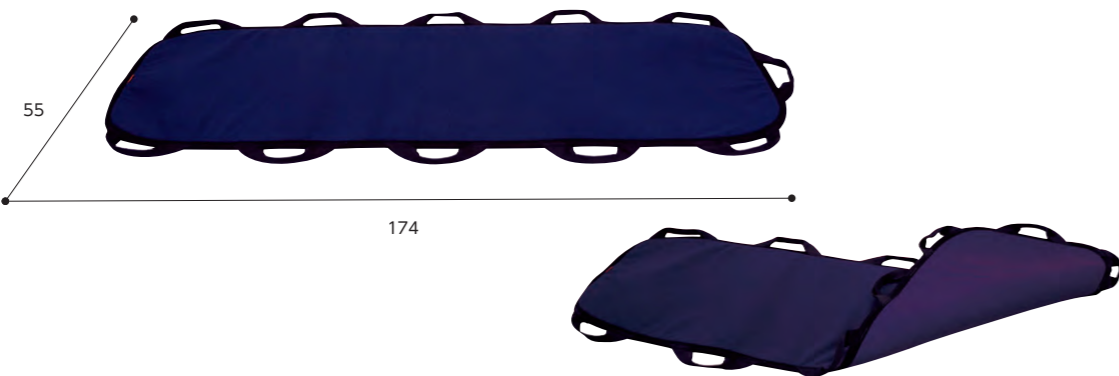

厚さ：1cm

●材質/
防水加工布、ナイロン、
ウレタンフォーム
タカノ
(CR)

3層構造による抜群のスライド性。360°自在に移動、体位変換も。

ベッドの上での移動、ズレ修正、体位変換に。

トレイジースライドシート

介護レンタル料
140単位/月

自費レンタル料
1,400円/月

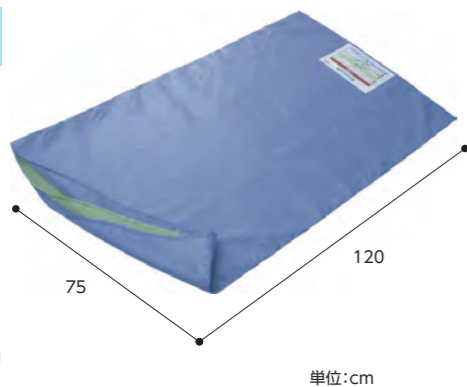

●材質/ナイロン織物
東レ

単位:cm

ラクラックス ミニ

介護レンタル料
200単位/月

自費レンタル料
2,000円/月

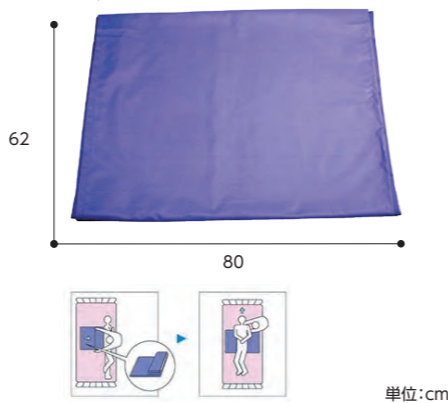

●材質/
シート:ポリエステル
芯材:ポリプロピレン
帝健

単位:cm

体位変換がしやすく、側臥位の一時的な保持も可能です。楽な姿勢で両手を使って丁寧なケアが提供できます。

ペンギンサポート

介護レンタル料
150単位/月

自費レンタル料
1,500円/月

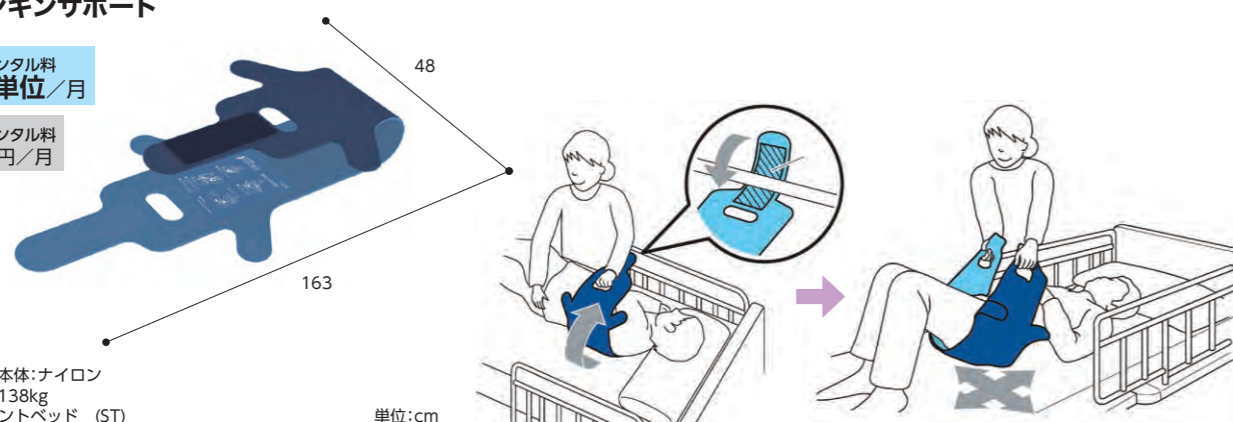

●材質/本体:ナイロン
●耐荷重138kg
パラマウントベッド (ST)

単位:cm

体位変換

寝返り介助や排泄ケアの省力化に。

ライトターン

介護レンタル料
150単位/月

自費レンタル料
1,500円/月

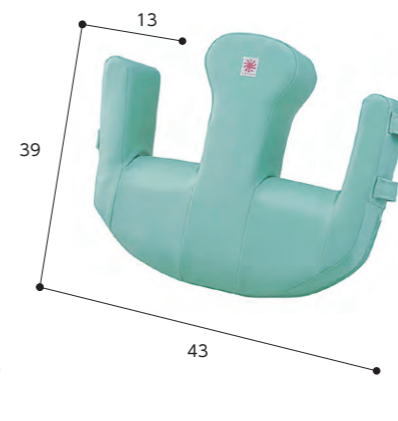

単位:cm

●材質/カバー:ポリウレタンソフトレザー
クッション材:ウレタン複合材
アイ・ソネックス



わずかな力でらくに移動。ベッド⇄車いすの移乗等に。

ラクラックス タイプ I

介護レンタル料
150単位/月

自費レンタル料
1,500円/月



自動車へのトランスファー

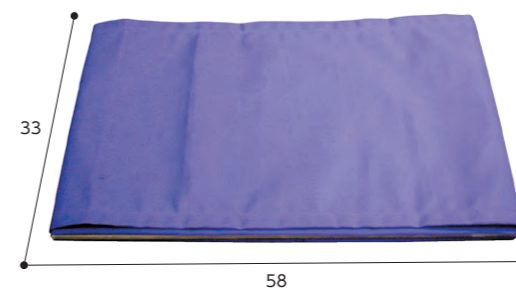

車いすへの移乗

●材質/シート:ポリエステル
芯材:ポリプロピレン
帝健

座った姿勢のまま滑らせて移乗ができます。 ※特殊寝台付属品

イージーグライドS/M

介護レンタル料
140単位/月

自費レンタル料
1,400円/月



●耐荷重135kg
パラマウントベッド

イージーグライドL

介護レンタル料
150単位/月

自費レンタル料
1,500円/月



介助者も装着することで、ご本人様がかまることが出来ます。

フレキシベルトハグ ※特殊寝台付属品

介護レンタル料
150単位/月

自費レンタル料
1,500円/月

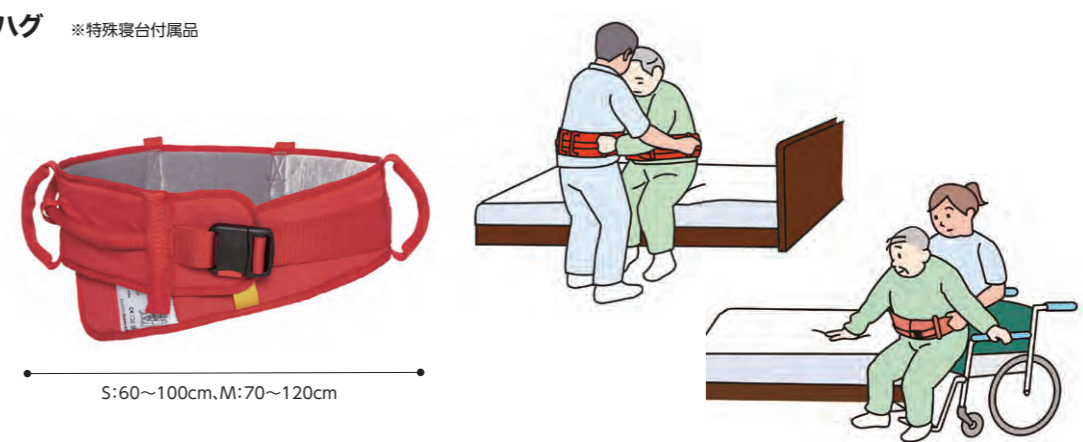

●材質/ナイロン
●耐荷重150kg
パラマウントベッド

S:60~100cm、M:70~120cm

車いす

📌 今まで通り出かけよう 📌

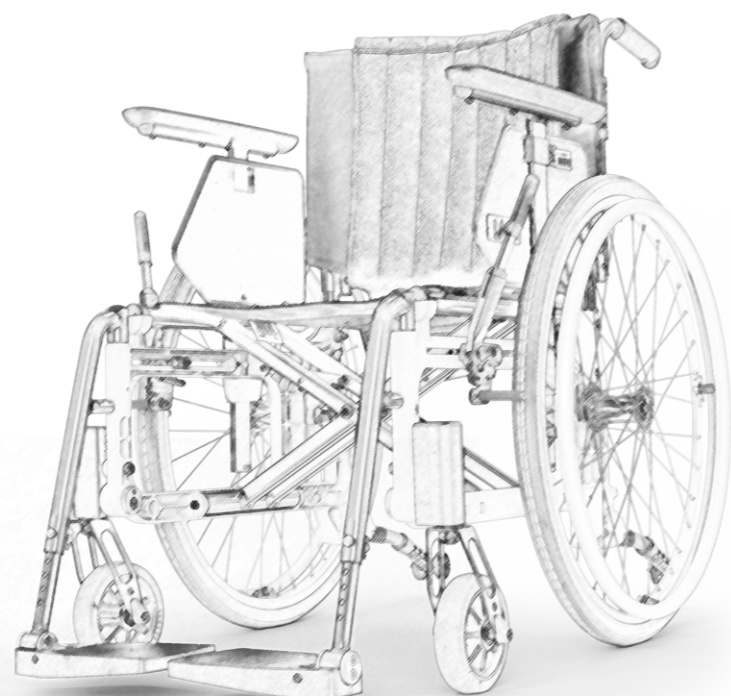
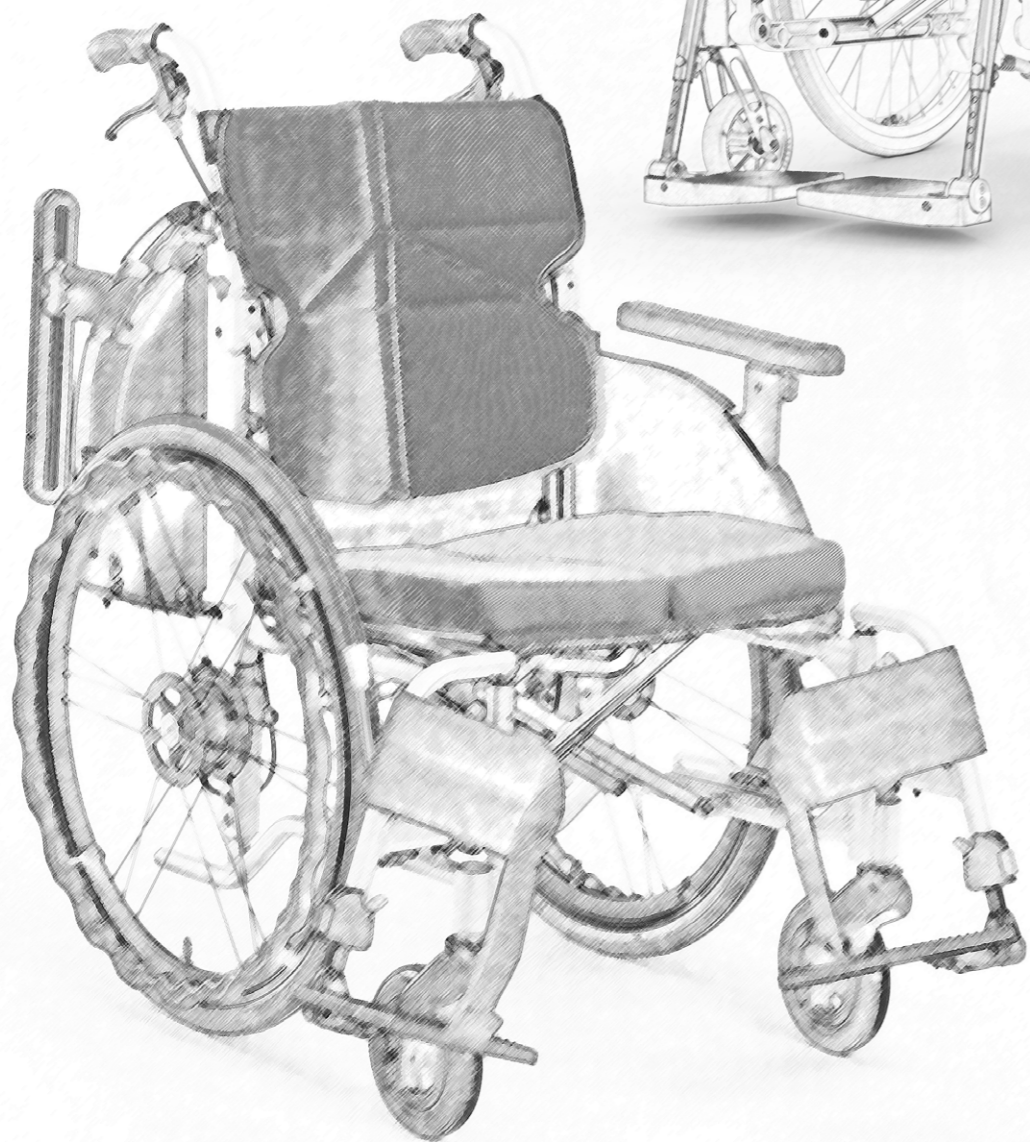

各部の名称と機能

- …姿勢保持にかかわる機能
- …移乗にかかわる機能
- …安全・走行にかかわる機能ほか

背シート (バックサポート)

- **背張り** 姿勢改善や体に合わせた調整ができます
- **背角度** 背角度の調整ができます
- **ティルト** 背・座面角度は変えずに体全体を後傾させます
- **リクライニング** 背シートのみが後傾します
- **フルリクライニング** 平らに近い状態になります

押し手 (手押しハンドル)

- **押し高さ** 介助者の身長に応じて調整ができます

介助ブレーキ

下り坂や制動時に速度を調整します

側板 (サイドガード)

衣服等が車輪に巻き込まれないようガードします

安全ベルト

- **安全ベルト** 転落を防ぐために体を固定します

肘掛け (アームサポート)

- **肘掛け高さ** 座高やクッションの高さに応じて調整でき姿勢を安定させます

背折れ金具

背部が折れたためコンパクトにたためます

- **肘掛け跳ね上げ** 後上方に移動し座位移乗がスムーズに行えます

- **肘掛脱着** 取外しができ、座位移乗がスムーズに行えます

ハンドリム

手で駆動・制動操作する部分です

座シート

- **座高** 身長や目的姿勢に合わせて座面の高さが調整できます

- **座奥行** 目的姿勢に合わせて座面の奥行きが調整できます

- **座幅** 体に合わせて座面の幅が調整できます

ティッピングレバー

段差昇降時に踏んで前輪を浮かせ、操作しやすくします

後輪

- **ノーパンク** 空気圧調整不要です

駐車ブレーキ

事故防止のために乗り降りの際には必ずブレーキをかけてください

- **足踏駐車ブレーキ** 介助者が屈まずに後方から足で操作できます

- **自動ブレーキ** 立ち上がるとブレーキがかかり、ブレーキのかけ忘れによる転倒事故を防ぎます

足ベルト (レッグサポート)

足が後ろに落ちキャストに巻き込まれないよう支えます

キャスター (前輪)

脚部 (フットレッグサポート)

- **エレベーター** 脚部の角度調節ができ、膝関節を曲げられない方に対応できます

- **スイングアウト** 脚部が外側へ開き、着脱もできます。移乗がしやすくなります

ステップ

- **ステップ角度** 姿勢や体に合わせて角度調整ができます

～研修風景～

技術力の向上のため、メーカー主催の講習会に参加しています。また、メンテナンススタッフ主催による社内講習会も定期的に行っています。



車いすスペック

Table with columns for product name, category, and various specifications including posture adjustment, transfer, safety, and dimensions. Rows include models like レボ6, レボプラス, グレイスコアアジャスト, etc.

特殊舞台

付属品 特殊舞台

用具 床ずれ防止

体位変換器

車いす付属品

スロープ・移動用リフト

歩行補助つえ

手すり

機器 徘徊感知

処理装置 自動排泄

医療機器

販売品

住宅改修

特殊舞台

付属品 特殊舞台

用具 床ずれ防止

体位変換器

車いす付属品

スロープ・移動用リフト

歩行補助つえ

手すり

機器 徘徊感知

処理装置 自動排泄

医療機器

販売品

住宅改修

車いすスペック(続き)

Table with columns for product name, category, posture adjustment, transfer, safety, and size. Rows include models like PEDAMO, ラクーネ 2, and others.

特殊寝台

付属品 特殊寝台

用具 床ずれ防止

体位変換器

車いす付属品

移動用リフト スロープ

歩行補助つえ 歩行器

特殊寝台

付属品 特殊寝台

用具 床ずれ防止

体位変換器

車いす付属品

移動用リフト スロープ

歩行補助つえ 歩行器

電動車いすスペック

Table with columns for product name, category, posture/transfer, walking, and size. Rows include models like スマートドライブMX2+, WHILL CK2, etc.

手すり

機器 徘徊感知

処理装置 自動排泄

医療機器

販売品

住宅改修

手すり

機器 徘徊感知

処理装置 自動排泄

医療機器

販売品

住宅改修

気づかない「辛い」を解消し、想像以上の快適な生活をサポートします。

レボ6

介護レンタル料 900単位/月

自費レンタル料 9,000円/月
介助ブレーキ付きは+200単位/月

- 37.5幅
- 40幅
- 42.5幅
- 45幅
- 50幅

- 背張り
- 背角度 85~110°
- 肘掛け高さ
- 座高
- 座奥行
- ステップ角度
- 肘掛脱着
- スイングアウト
- ノーバンク



背の途中で角度を変えることで、より立体的なバックサポートを作り出すことが可能です。



前座高 32~49

- 座奥行36~42cm
- 重量15kg
- 耐荷重135kg
- ラックヘルスケア (LS)

レボ6にセットすることで、クッションがフィットしながら支えてくれるので、気持ちよく力を抜いて快適に座っていただけます。

ネットクッションセット

介護レンタル料 300単位/月

自費レンタル料 3,000円/月

背クッションのみ、座クッションのみでも同価格となります

- 40幅



レボ6に設置

- 座奥行45cm
- 高さ10cm
- 材質ポリウレタン
- ラックヘルスケア (LS)

特殊寝台

特殊寝台

床ずれ防止

体位変換器

車いす付属品

スロープ・移動用リフト

歩行補助つえ

手すり

徘徊感知

自動排泄

医療機器

販売品

住宅改修

すべてにバランス良く対応し、床ずれや変形などの2次障害も予防します。

レボプラス

介護レンタル料 800単位/月

自費レンタル料 8,000円/月
介助ブレーキ付きは+200単位/月

- 37.5幅
- 40幅
- 42.5幅
- 45幅
- 50幅

- 背張り
- 背角度 85~105°
- 肘掛け高さ
- 座高
- 座奥行
- ステップ角度
- 肘掛脱着
- スイングアウト
- ノーバンク

- 座奥行37~42cm
- 重量18kg
- 耐荷重135kg
- ラックヘルスケア (LS)

前座高 34~49



必要性の優先順位を吟味して、よく使う必要な場所はしっかり調整できます。

スマートプラス

介護レンタル料 600単位/月

自費レンタル料 6,000円/月
介助ブレーキ付きは+100単位/月

- 37.5幅
- 40幅

- 背張り
- 肘掛け高さ
- 座高
- 座奥行
- ステップ角度
- 肘掛脱着
- スイングアウト
- ノーバンク
- 座奥行32.5~37.5cm
- 重量16kg
- 耐荷重 座幅37.5:100kg 座幅40:125kg
- ラックヘルスケア (LS)

基準となる
オールラウンド車いす

- 姿勢づくりの保持 (生活動作をしやすく)
- 快適性 (筋緊張を抑え、疲れない)
- 体格対応 (円背・側湾・拘縮など)
- 駆動性確保 (上肢・下肢駆動)



※P63~の車いすクッションと合わせて快適に生活できる姿勢を作ります。



Sweden



<p>頭部を横からもサポート可能。</p> <p>ヘッドレストMGK</p> <p>介護レンタル料 250単位/月 自費レンタル料 2,500円/月</p>	<p>握力の弱い方等駆動しやすくなります。</p> <p>スーパーグリップ(片側)</p> <p>介護レンタル料 130単位/月 自費レンタル料 1,300円/月</p>	<p>麻痺側の腕もしっかり支えます。</p> <p>アームパッドワンピース(片側)</p> <p>介護レンタル料 50単位/月 自費レンタル料 500円/月</p>	<p>脚駆動でキャスターが邪魔になる場合に。(レボ用)</p> <p>ワイドアタッチメント</p> <p>介護レンタル料 150単位/月 自費レンタル料 1,500円/月</p>
<p>かかとが落ちてしまう方に。</p> <p>ヒールループ付フットサポート(片側)</p> <p>介護レンタル料 150単位/月 自費レンタル料 1,500円/月</p>	<p>足が届かない方に。</p> <p>レッグサポートショート(片側)</p> <p>介護レンタル料 100単位/月 自費レンタル料 1,000円/月</p>	<p>膝が若干曲がりにくい方に。</p> <p>レッグサポートワイド(片側)</p> <p>介護レンタル料 100単位/月 自費レンタル料 1,000円/月</p>	<p>膝の曲がりにくい方に。</p> <p>エレベーターレグサポート(片側)</p> <p>介護レンタル料 150単位/月 自費レンタル料 1,500円/月</p>

特殊寝台

特殊寝台

床ずれ防止

体位変換器

車いす付属品

スロープ・移動用リフト

歩行補助つえ

手すり

徘徊感知

自動排泄

医療機器

販売品

住宅改修

「いす」以上に体を支え、「ご利用者ができる事を少しでも増やす」ことをテーマに、「座る」機能の充実を目指した車いす。

GRACE CORE ADJUST 6つの特徴

- 高さ56cmのバックサポートで背中全体を支え長時間でも過ごしやすい
- 座奥行34cmまで短く調整可能
小柄な方でも奥まで座りやすい
- フットサポート直下構造、ステップ角度調整で楽な姿勢を作ります
- 背パイプと肩・肩甲骨を干渉させない
フレーム曲げ・三角パッド・縮み止め
- 立ち座りに、姿勢保持に、肘掛けを左右入替え、形状を変えて使用可能
- 通気性抜群でむれにくい
イーゼードライクッション

動画でご案内しています。



特殊寝台

特殊寝台

床ずれ防止

体位変換器

車いす付属品

移動用リフト

歩行補助つえ

手すり

徘徊感知

自動排泄

医療機器

販売品

住宅改修

GRC-51B グレイスコアアジャスト

介護レンタル料 650単位/月

自費レンタル料 6,500円/月



40幅
42幅

- 背張り
- 肘掛け高さ
- 座高
- 座奥行
- ステップ角度
- 肘掛け跳ね上げ
- スイングアウト
- ノーバンク

前座高 45・43・41

- 座奥行34~38cm
- 重量17.1kg
- 耐荷重100kg
- 松永製作所

GRC-61B グレイスコアアジャスト

介護レンタル料 650単位/月

自費レンタル料 6,500円/月



前座高 45・43・41

- 座奥行34~38cm
- 重量15.8kg
- 耐荷重100kg
- 松永製作所

左右独立式「立体スリングシート」と骨盤サポートで座位バランス・安定性に配慮。スリム＆コンパクト。

NEXT-51B ネクストコアアジャスト

介護レンタル料 600単位/月

自費レンタル料 6,000円/月



38幅
40幅
42幅

- 背張り
- 肘掛け高さ
- 座高
- ステップ角度
- 肘掛け跳ね上げ
- スイングアウト
- 安全ベルト

前座高 45・43・41

- 座奥行38cm
- 重量14.6kg
- 耐荷重100kg
- 松永製作所

NEXT-61B ネクストコアアジャスト

介護レンタル料 600単位/月

自費レンタル料 6,000円/月



前座高 45・43・41

- 座奥行38cm
- 重量13.6kg
- 耐荷重100kg
- 松永製作所

小柄な方向向けの低床タイプ。

NEXT-50B ネクストコア・ミニモ

介護レンタル料 600単位/月

自費レンタル料 6,000円/月



40幅

- 背張り
- 肘掛け高さ
- 座高
- ステップ角度
- 肘掛け跳ね上げ
- スイングアウト
- 安全ベルト

前座高 39・37

- 座奥行36cm
- 重量14.3kg
- 耐荷重100kg
- 松永製作所

NEXT-60B ネクストコア・ミニモ

介護レンタル料 600単位/月

自費レンタル料 6,000円/月



前座高 39・37

- 座奥行36cm
- 重量13.6kg
- 耐荷重100kg
- 松永製作所

前と後ろで座面角度が異なり、立ち上がりに弾みが付きやすい。

ウェイビットRoo+ WARP22

介護レンタル料 600単位/月

自費レンタル料 6,000円/月



40幅
42幅
45幅

- 座高
- 肘掛け跳ね上げ
- スイングアウト
- 伸縮式ブレーキ
- ノーバンク

エレベーターは +200単位/月

前座高 47・45・43

- 座奥行40cm
- 重量14.8kg
- 耐荷重100kg
- カワムラサイクル

57/59/62

ウェイビットRoo+ WARP16

介護レンタル料 600単位/月

自費レンタル料 6,000円/月



前座高 47・45・43

- 座奥行40cm
- 重量14.2kg
- 耐荷重100kg
- カワムラサイクル

53/55/58

身体にフィットする多機能モデル。操作部がわかりやすい色付きレバー。

ウェイビットプラス WAP22

介護レンタル料 590単位/月

自費レンタル料 5,900円/月



40幅
42幅

- 肘掛け跳ね上げ
- スイングアウト
- 安全ベルト
- ノーバンク

前座高 44.5

- 座奥行40cm
- 重量14.2kg
- 耐荷重100kg
- カワムラサイクル (KO)

58.5/60.5

ウェイビットプラス WAP16

介護レンタル料 590単位/月

自費レンタル料 5,900円/月



前座高 44.5

- 座奥行40cm
- 重量12.8kg
- 耐荷重100kg
- カワムラサイクル (KO)

53.5/55.5

足こぎもできる低床タイプ。

KZ20 低床タイプ

介護レンタル料 500単位/月

自費レンタル料 5,000円/月



38幅
40幅
42幅

- 背張り
- 肘掛け高さ
- 座高
- 座奥行
- 肘掛け跳ね上げ
- スイングアウト
- 安全ベルト

前座高 40・38・36

- 座奥行 38・40・42cm
- 重量16kg
- 耐荷重100kg
- カワムラサイクル

59/61/63

KZ16 低床タイプ

介護レンタル料 500単位/月

自費レンタル料 5,000円/月



前座高 40・38・36

- 座奥行 38・40・42cm
- 重量14.7kg
- 耐荷重100kg
- カワムラサイクル

53/55/57

●KZ/KZM用酸素ボンベ架台

介護レンタル料 50単位/月

自費レンタル料 500円/月



軽くてコンパクトにプラスαのワンハンドブレーキ・スライド延長ブレーキ付き。

CRT-7

介護レンタル料 620単位/月

自費レンタル料 6,200円/月



●座奥行38cm ●重量11.2kg ●耐荷重100kg ミキ (CR)

40幅

CRT-8

介護レンタル料 620単位/月

自費レンタル料 6,200円/月



●座奥行38cm ●重量10.5kg ●耐荷重100kg ミキ (CR)

- 肘掛け跳ね上げ
- スイングアウト
- ワンハンドブレーキ
- ノーバンク

さらに使いやすく機能充実。

スキット 1000

介護レンタル料 600単位/月

自費レンタル料 6,000円/月



●座奥行40cm ●重量17.9kg ●耐荷重100kg ミキ (AC)

40
42
44
幅調整可能

スキット 2000

介護レンタル料 690単位/月

自費レンタル料 6,900円/月



●座奥行40cm ●重量16.3kg ●耐荷重100kg ミキ (AC)

- 押手高さ
- 背張り
- 肘掛け高さ
- 座高
- 座幅
- 肘掛け跳ね上げ
- スイングアウト

軽量の多機能モデル。

ふわりすプラス KFP22

介護レンタル料 600単位/月

自費レンタル料 6,000円/月



●座奥行40cm ●重量10.9kg ●耐荷重100kg カワムラサイクル (KO)

40幅

ふわりすプラス KFP16

介護レンタル料 600単位/月

自費レンタル料 6,000円/月



●座奥行40cm ●重量9.9kg ●耐荷重100kg カワムラサイクル (KO)

- 肘掛け跳ね上げ
- スイングアウト

安全ベルト

調整なしでも快適な3Dバックサポート。

ウルトラ NA-U1

介護レンタル料 500単位/月

自費レンタル料 5,000円/月



●インディゴ ●座奥行38cm ●重量11.9kg ●耐荷重100kg 日進医療器 (KO)

38幅
40幅
42幅

ウルトラ NAH-U1

介護レンタル料 500単位/月

自費レンタル料 5,000円/月



●インディゴ ●座奥行38cm ●重量13.3kg ●耐荷重100kg 日進医療器 (KO)

ノーバンク

背張り調整標準装備の次世代スタンダード。

NEXT-11B ネクストコア

介護レンタル料 500単位/月

自費レンタル料 5,000円/月



●座奥行38cm ●重量11.8kg ●耐荷重100kg 松永製作所

38幅
40幅
42幅

背張り

NEXT-21B ネクストコア

介護レンタル料 500単位/月

自費レンタル料 5,000円/月



●座奥行38cm ●重量10.8kg ●耐荷重100kg 松永製作所

身体にフィットする次世代標準型。

ウェイビット WA22

介護レンタル料 480単位/月

自費レンタル料 4,800円/月



※42幅は介助型と同色 ●座奥行40cm ●重量12.2kg ●耐荷重100kg カワムラサイクル

40幅
42幅

ノーバンク

ウェイビット WA16

介護レンタル料 470単位/月

自費レンタル料 4,700円/月

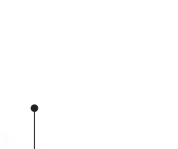

●座奥行40cm ●重量10.9kg ●耐荷重100kg カワムラサイクル

安全ベルト

リバーシブルシートで服装とコーディネートもできる車いす。伸縮式ブレーキ搭載。

ウェイビットRoo WAR22

介護レンタル料 550単位/月

自費レンタル料 5,500円/月



●座奥行40cm ●重量13.3kg ●耐荷重100kg カワムラサイクル

40幅
42幅
45幅

伸縮式ブレーキ
ノーバンク

エレベータリングは +200単位/月 (40/42幅)

ウェイビットRoo WAR16

介護レンタル料 550単位/月

自費レンタル料 5,500円/月



●座奥行40cm ●重量12.7kg ●耐荷重100kg カワムラサイクル

特殊寝台

特殊寝台 付属品

用具 床ずれ防止

体位変換器

車いす・車いす付属品

移動用リフト スロープ

歩行補助つえ 歩行器

手すり

機器 徘徊感知

処理装置 自動排泄

医療機器

販売品

住宅改修

特殊寝台

特殊寝台 付属品

用具 床ずれ防止

体位変換器

車いす・車いす付属品

移動用リフト スロープ

歩行補助つえ 歩行器

手すり

機器 徘徊感知

処理装置 自動排泄

医療機器

販売品

住宅改修

究極の軽さを追求。いつでも安心してご利用いただけるノーパンクタイヤです。

KALU8α

介護レンタル料 500単位/月

自費レンタル料 5,000円/月

- 座奥行38cm
- 重量10.2kg
- 耐荷重100kg



40幅

KALU7α

ノーパンク

介護レンタル料 400単位/月

自費レンタル料 4,000円/月

- 座奥行38cm
- 重量8.7kg
- 耐荷重100kg



特殊寝台

特殊寝台

床ずれ防止

体位変換器

車いす付属品

移動用リフト

歩行補助つえ

手すり

徘徊感知

自動排泄

医療機器

販売品

住宅改修

ふわりす KF22

介護レンタル料 500単位/月

自費レンタル料 5,000円/月

- 座奥行40cm
- 重量9.6kg
- 耐荷重100kg



40幅

ふわりす KF16

介護レンタル料 500単位/月

自費レンタル料 5,000円/月

安全ベルト

- 座奥行40cm
- 重量8.9kg
- 耐荷重100kg



ベーシックな標準型車いす。

Neo-1α

介護レンタル料 320単位/月

自費レンタル料 3,200円/月

- 座奥行40cm
- 重量12.3kg
- 耐荷重100kg



40幅

Neo-2α

介護レンタル料 300単位/月

自費レンタル料 3,000円/月

- 座奥行40cm
- 重量11.3kg
- 耐荷重100kg



活動姿勢を作り快適に駆動できます。

パイプライン

介護レンタル料 1,350単位/月

自費レンタル料 13,500円/月

介助ブレーキ付きは+200単位/月

38幅 40幅 43幅

- 背張り
- 背角度 85~110°
- 肘掛け高さ
- 座高
- 座奥行
- 肘掛け跳ね上げ
- スイングアウト



ワイド&トルでゆったり、しっかり支える。

ウルトラNA-U2WBG

介護レンタル料 700単位/月

自費レンタル料 7,000円/月

45幅

- 背張り
- 肘掛け跳ね上げ
- スイングアウト
- ノーパンク

- 座奥行40cm
- 重量14.8kg
- 耐荷重120kg



大きな体をしっかり支えるワイド設計。

M4キングス

介護レンタル料 900単位/月

自費レンタル料 9,000円/月

50.5幅

- 背張り
- 肘掛け高さ
- 座奥行
- 肘掛け跳ね上げ
- スイングアウト

- 座奥行43~49cm
- 重量22kg
- 耐荷重160kg



セルフリクライニング操作可能な小回り6輪タイプ。

シータス

介護レンタル料 900単位/月

自費レンタル料 9,000円/月

40幅

- 背張り
- リクライニング 100~117°
- スイングアウト

- 座奥行40cm
- 重量24.2kg
- 耐荷重100kg



身体のかな方向け。

KJP 4

介護レンタル料 890単位/月

自費レンタル料 8,900円/月

45幅

- 押手高さ
- 背張り
- 肘掛け高さ
- 座高
- 肘掛け跳ね上げ
- スイングアウト
- ノーパンク

- 座奥行40cm
- 重量21kg
- 耐荷重130kg



身体のかな方向け。

KJP 5

介護レンタル料 900単位/月

自費レンタル料 9,000円/月

- 48
- 50
- 52
- 幅調整可能

- 押手高さ
- 背張り
- 肘掛け高さ
- 座高
- 座幅
- 肘掛け跳ね上げ
- スイングアウト
- ノーパンク

- 座奥行40cm
- 重量21kg
- 耐荷重130kg



特殊寝台

特殊寝台

床ずれ防止

体位変換器

車いす付属品

移動用リフト

歩行補助つえ

手すり

徘徊感知

自動排泄

医療機器

販売品

住宅改修

コンパクトで狭い場所もスイスイ移動。

スキット 500

介護レンタル料 650単位/月

自費レンタル料 6,500円/月

- 背張り
- 座高
- ステップ角度
- スイングアウト
- ノーバンク

- 座奥行38cm
- 重量18kg
- 耐荷重100kg
- ミキ (KO)



スキット 600

介護レンタル料 650単位/月

自費レンタル料 6,500円/月

- 背張り
- 座高
- ステップ角度
- 肘掛け跳ね上げ
- スイングアウト
- ノーバンク

- 座奥行38cm
- 重量17.5kg
- 耐荷重100kg
- ミキ (KO)



回転手押しハンドル

特殊寝台

特殊寝台

床ずれ防止

体位変換器

車いす付属品

スロープ・移動用リフト

歩行補助つえ

手すり

徘徊感知

自動排泄

医療機器

販売品

住宅改修

すいすい小回り回転半径53cmの6輪車。

ウルトラ6輪 NA-U6

介護レンタル料 700単位/月

自費レンタル料 7,000円/月

- 座奥行38cm
- 重量13.7kg
- 耐荷重100kg
- 日進医療器 (KO)



廊下の角などもスイスイ通れます。

スキット 6

介護レンタル料 700単位/月

自費レンタル料 7,000円/月

- 座奥行38cm
- 重量14.7kg
- 耐荷重100kg
- ミキ (CR)



その場で「くるり」。圧倒的な小回り性能。

ネクストコアくるり 71B(中床)

介護レンタル料 700単位/月

自費レンタル料 7,000円/月

- 背張り
- 肘掛け高さ

- 座奥行36cm
- 重量19kg
- 耐荷重100kg
- 松永製作所 (KO)



コンパクトモード
①グリップを内側に収納し壁に当たりにくくできます。



前後
円盤バンパー
②壁に当たった場合でも傷が付きにくいよう、キャスターの上に付いた円盤バンパーが回転します。

ネクストコアくるり 81B(中床)

介護レンタル料 700単位/月

自費レンタル料 7,000円/月

- 背張り
- 肘掛け高さ
- 肘掛け跳ね上げ

- 座奥行36cm
- 重量18kg
- 耐荷重100kg
- 松永製作所 (KO)



ネクストコアくるり 80B(低床)

介護レンタル料 700単位/月

自費レンタル料 7,000円/月

- 背張り
- 肘掛け高さ
- 肘掛け跳ね上げ

- 座奥行36cm
- 重量17.2kg
- 耐荷重100kg
- 松永製作所 (KO)



立ち上がると自動でブレーキがかかる軽量車いす。

CRT-1LoB 軽量ノンバックブレーキ付

介護レンタル料 600単位/月

自費レンタル料 6,000円/月

40幅

自動ブレーキ

- 座奥行40cm
- 重量12.3kg
- 耐荷重100kg
- ミキ (KO)

自動ブレーキ機能は、転倒事故防止や被害の軽減を目的とした安全補助装置です。自動ブレーキに頼った使用は行わず、乗り降りの際および停止時は必ず両輪の駐車用ブレーキをかけてください。

片手で操作できる車いす。右操作・左操作ご指定ください。

ワンハンドスカル(左/右)

介護レンタル料 800単位/月

自費レンタル料 8,000円/月

40幅

- 背張り
- 背固定

- 座奥行40cm
- 重量16.3kg
- 耐荷重100kg
- 松永製作所 (NL)

麻痺等のない側の手と脚で、思い通りに操作・移動できます。

PEDAMO

介護レンタル料 1,250単位/月

自費レンタル料 12,500円/月

40幅

背張り

- 座奥行38cm
- 重量19kg
- 耐荷重100kg
- 松永製作所 (FR)



車いすのサイドガードを倒して移乗をサポート。

ラクーネ 2

介護レンタル料 600単位/月

自費レンタル料 6,000円/月

40幅

- 座奥行40cm
- 重量20.5kg
- 耐荷重100kg
- ミキ (KO)



ヒヤリハットで多い「ブレーキのかけ忘れ」をサポートする多機能タイプ。

スキット 400B

介護レンタル料 650単位/月

自費レンタル料 6,500円/月

- 座奥行40cm
- 重量18.1kg
- 耐荷重100kg
- ミキ (KO)

自動ブレーキ機能は、転倒事故防止や被害の軽減を目的とした安全補助装置です。自動ブレーキに頼った使用は行わず、乗り降りの際および停止時は必ず両輪の駐車用ブレーキをかけてください。

片手で操作できる車いす。右操作・左操作ご指定ください。

スキット 400B

介護レンタル料 650単位/月

自費レンタル料 6,500円/月

- 背張り
- 肘掛け跳ね上げ
- スイングアウト
- 自動ブレーキ

- 座奥行40cm
- 重量18.1kg
- 耐荷重100kg
- ミキ (KO)



特殊寝台

特殊寝台

床ずれ防止

体位変換器

車いす付属品

スロープ・移動用リフト

歩行補助つえ

手すり

徘徊感知

自動排泄

医療機器

販売品

住宅改修

基準となるコンフォート車いす。

ネッティ BASE

介護レンタル料 1,200単位/月

自費レンタル料 12,000円/月

介助ブレーキ付きは+200単位/月

40幅

- ティルト -5~20°
- リクライニング 92~137°
- 肘掛け高さ 座高 座奥行
- エレベータリング ステップ角度
- スイングアウト ノーバンク

●座奥行37.5~45cm ●重量31kg ●耐荷重125kg
ラックヘルスケア (LS)



バランスよく日本人の標準体型に合理的に適合可能

- 姿勢保持対応
- 快適性(筋緊張を抑え、疲れない)
- 拡張性(バックサポート変更可)
- 変形対応(円背・側湾・拘縮など)

特殊寝台

特殊寝台

床ずれ防止

体位変換器

車いす・付属品

スロープ・移動用リフト

歩行補助つえ

手すり

徘徊感知

自動排泄

医療機器

販売品

住宅改修

小柄な体格にも追従。

アゼリアミニ

介護レンタル料 1,500単位/月

自費レンタル料 15,000円/月

34~41幅

- ティルト -1~25°
- リクライニング 90~120°
- 肘掛け高さ 座奥行 座幅
- エレベータリング ステップ角度
- スイングアウト ノーバンク

●座奥行31~38cm ●重量36.5kg
●耐荷重75kg
ラックヘルスケア (LS)



小柄な体格にも追従

- 座幅は最小34cmまで調整可能
- 室内でも取り回ししやすい設計です

筋緊張を抑え長時間快適に座る。

ネッティ III

介護レンタル料 2,500単位/月

自費レンタル料 25,000円/月

介助ブレーキ付きは+300単位/月

38幅 40幅 45幅

- 背張り
- ティルト -11~14°
- リクライニング 88~120°
- 肘掛け高さ 座高 座奥行
- エレベータリング ステップ角度
- スイングアウト ノーバンク

●座奥行40~50cm ●重量33kg ●耐荷重145kg
ラックヘルスケア (LS)



高機能な背・座クッションのサポート

- ネッティ BASEよりも広範囲の調整機能を有し、体格によってサイズ選択も可能
- 高機能クッションは変形や床ずれリスク回避にも有効です

低床・コンパクト・奥行ショート、3拍子揃って小柄な方に最適。

ハンディコンフォート

介護レンタル料 1,800単位/月

自費レンタル料 18,000円/月

42幅

- 背張り
- ティルト -2~18°
- リクライニング 90~119°
- 肘掛け高さ 座高 座奥行
- エレベータリング ステップ角度
- 肘掛け跡上げ スイングアウト
- ノーバンク

●座奥行34~40cm ●重量29kg ●耐荷重135kg
パラマウント (ST)



調整多彩。専用ポンベ架あります(100単位/月)。

RED WOOD-III SP

介護レンタル料 1,700単位/月

自費レンタル料 17,000円/月

42幅

- 押手高さ
- 背張り
- ティルト -3~40°
- フルリクライニング 90~170°
- 肘掛け高さ 座奥行
- エレベータリング ステップ角度
- 肘掛け跡上げ スイングアウト
- 足踏車ブレーキ ノーバンク

●座奥行38・40・42cm ●重量28kg ●耐荷重100kg 日進 (KO)



コンパクトで多機能、背張り調整不要の伸縮ベルト。

TRC-3DX

介護レンタル料 800単位/月

自費レンタル料 8,000円/月

エレベータリングは+100単位/月

40幅

- ティルト 0~20°
- リクライニング 90~110°
- 肘掛け高さ 肘下げ
- エレベータリング ステップ角度
- スイングアウト 足踏車ブレーキ

●座奥行40cm ●重量24.5kg ●耐荷重100kg
ミキ



「リラックスと自立支援」2つの共存を目指した車いす。

マイチルトコンパクト II

介護レンタル料 900単位/月

自費レンタル料 9,000円/月

エレベータリングは+150単位/月

40幅

- 背張り
- ティルト 0~30°
- リクライニング 90~125°
- 肘下げ ステップ角度
- スイングアウト ノーバンク

●座奥行38cm ●重量25.5kg ●耐荷重75kg
松永製作所 (KO)



小柄な方にも使いやすい超スリムコンパクトリクライニング車いす。

マイチルト-ミニ3DL

介護レンタル料 1,000単位/月

自費レンタル料 10,000円/月

エレベータリングは+60単位/月

40幅

- 背張り
- ティルト 0~25°
- リクライニング 90~110°
- 肘下げ ステップ角度
- スイングアウト ノーバンク

●座奥行35cm ●重量29kg ●耐荷重75kg
松永製作所 (CR)



リフトアップユニット付

- 真横への移動が可能に。ベッドへの横付け、その場での回転もできます。
- 小柄な方にも使いやすい対象身長140cm~165cm

背・座角度の調整が電動でできます。座りながらご自身の操作も可能です。

NAH-UC・Hi電動

介護レンタル料 1,000単位/月

自費レンタル料 10,000円/月

エレベータリングは+200単位/月

42幅

- 背張り
- ティルト 0~30°
- リクライニング 90~120°
- 肘下げ
- スイングアウト ノーバンク

●座奥行38cm(最奥部42cm) ●重量21.3kg ●耐荷重120kg ●最大約200回往復可能 ●充電時間約3~6時間
日進医療器



ティルト／ティルト・リクライニング／フルリクライニング

シートが自然に形をかえ優しく理想的な姿勢で支える車いす。

座王Xティルト NAH-XF5

介護レンタル料 800単位/月

自費レンタル料 8,000円/月
エレベーターは+200単位/月

- 40幅
- 背張り
- ティルト -4~30°
- 肘掛け高さ スイングアウト
- ノーバンク

- 座奥行38cm
- 重量18.9kg
- 耐荷重100kg
- 日進医療器 (KO)

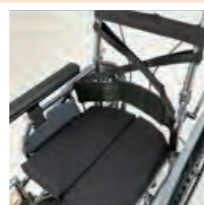

ベルトが身体に合わせて伸縮し自動的にフィット

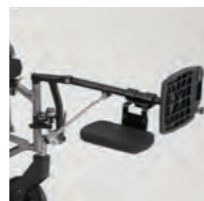

調整不要の3Dシート、介助者にもやさしい軽量コンパクトなティルト&リクライニング。

ウルトラモジュール NAH-UC・Lo

介護レンタル料 700単位/月

自費レンタル料 7,000円/月
エレベーターは+100単位/月
専用ガードル掛け+100単位/月
(市町村により保険適用外となる場合があります)

- 40幅
- ティルト 0~30°
- リクライニング 90~120°
- 肘掛け高さ 肘下げ
- スイングアウト
- 足踏ブレーキ ノーバンク

- 座奥行40cm
- 重量18.6kg
- 耐荷重100kg
- 日進医療器 (KO)



超コンパクト。座面角度調整で楽に座れます。

足踏駐車ブレーキ標準装備。

スキット 7

介護レンタル料 800単位/月

自費レンタル料 8,000円/月
エレベーターは+100単位/月

40幅

- 背張り
- ティルト 0~30°
- 肘掛け高さ スイングアウト

- 座奥行40cm
- 重量19kg ●耐荷重100kg
- ミキ (CR)



KXL16 EL

介護レンタル料 700単位/月

自費レンタル料 7,000円/月

42幅

- 背張り
- ティルト 0~20°
- リクライニング 90~120°
- 肘下げ エレベーター
- スイングアウト
- 足踏ブレーキ ノーバンク

- 座奥行39cm
- 重量23.5kg ●耐荷重100kg
- カワムラサイクル



軽快・快適・簡単。マルチリンク機構で座面が約15cm昇降。

ネクストローラー sp2

介護レンタル料 1,000単位/月

自費レンタル料 10,000円/月

42幅

- 背張り
- フルリクライニング 100~170°
- 肘掛け高さ 肘下げ
- エレベーター ステップ角度
- スイングアウト
- ノーバンク

- 座奥行30~38cm
- 重量24kg ●耐荷重100kg
- ミキ



可倒式ショルダーサポート



フットサポート角度、ステップ角度調整機能オプションを標準装備しました

スマートドライブMX2+

介護レンタル料 2,500単位/月

自費レンタル料 25,000円/月



- 最大連続走行距離約19.8km
- 最高速度6km/h
- バッテリー:リチウムイオン
- 重量5.7kg
- パルモビール (LS)

商品紹介を動画でご案内しています



詳しくは担当相談員までお問い合わせください。

後輪サスペンションがでこぼこ道や段差の衝撃を吸収。長時間走ってもストレスフリー。

WHILL CK2

介護レンタル料 2,500単位/月

自費レンタル料 25,000円/月

ノーバンク

- 実用登坂角度10°
 - 段差乗り越5cm
 - 耐荷重115kg
 - 最大連続走行距離約18km
 - 最高速度6km/h
 - 充電時間:5時間
 - 重量52kg
- WHILL (YS)



前座高 44~52



買い物にも便利な20ℓの大容量かご

2.7kg。持ち運べるバッテリー

杖ホルダー

CK用:

介護レンタル料 80単位/月
自費レンタル料 800円/月



CK2用:

介護レンタル料 100単位/月
自費レンタル料 1,000円/月



リチウムイオンバッテリー

CK用:

介護レンタル料 450単位/月
自費レンタル料 4,500円/月



CK2用:

介護レンタル料 500単位/月
自費レンタル料 5,000円/月

骨盤ベルト CK&CK2共通

介護レンタル料 100単位/月

自費レンタル料 1,000円/月



お好きな色でもっと外出を楽しみたい。

WHILL CK

介護レンタル料 2,500単位/月

自費レンタル料 25,000円/月

ノーバンク

- 実用登坂角度10°
 - 段差乗り越5cm
 - 耐荷重115kg
 - 最大連続走行距離約16km
 - 最高速度6km/h
 - 充電時間:5時間
 - 重量52kg
- WHILL (YS)



前座高 40.5~48.5



オムニホイール(前輪) その場で回ることが可能です。ノーバンクタイヤ(後輪)

高性能な機能と美しいデザインの融合。シンプルで機能的かつスタイリッシュ。

WHILL AK

介護レンタル料 4,500単位/月

自費レンタル料 45,000円/月

ノーバンク

- 実用登坂角度10°
 - 段差乗り越7.5cm
 - 耐荷重100kg
 - 最大連続走行距離約20km
 - 最高速度6km/h
 - 充電時間:9時間
 - 重量116kg
- WHILL (KO)



前座高 42.5~46.5



- マウスコントロール
- スイッチ/変速
- 四輪駆動
- 段差7.5cmまで対応
- 坂道傾斜10°まで対応
- 砂利道等も対応
- 5つのLEDはバッテリー残量表示
- 最小回転半径70cm
- 前にスライドするシート/回転するアーム

次世代型エネルギー回生機能付ノイズフリー電動車いす。

イーフィックス E35 アクション

介護レンタル料 3,200単位/月

自費レンタル料 32,000円/月

- 背張り
- 肘掛け高さ
- 座奥行
- スイングアウト
- ノーバンク

- 実用登坂角度12°
 - 耐荷重170kg
 - 最大連続走行距離約22km
 - 重量35kg
 - 座奥行40~45cm
- アルパジャパン (AS)



前座高 38.5~46



Germany

簡単にコンパクトに収納できます。

手動/電動の切替ができます。

JW アクティブ PLUS+

介護操作部なし: 介護レンタル料 2,700単位/月 自費レンタル料 27,000円/月

介護操作部あり: 介護レンタル料 3,000単位/月 自費レンタル料 30,000円/月

※その他詳細は最下部に記載

40幅

- 肘掛け高さ
- 肘掛け跳ね上げ
- スイングアウト

- 耐荷重100kg
 - 重量31.6kg
- ヤマハ (YS)



前座高 44

安楽な姿勢で外出をサポート。

電動レボ

介護レンタル料 2,800単位/月

自費レンタル料 28,000円/月

※その他詳細は最下部に記載

40幅 45幅

- 背張り
- 肘掛け高さ
- 肘掛け跳ね上げ
- スイングアウト
- ステップ角度
- 肘掛け跳ね上げ
- スイングアウト
- ノーバンク

- 耐荷重100kg
 - 重量33kg
- ライフステップサービス (LS)



前座高 41.5~46.5

操作部位置調節可能、比較的軽量です。

TAO-Light II-m

介護レンタル料 2,500単位/月

自費レンタル料 25,000円/月

※その他詳細は最下部に記載

40幅

肘掛け高さ

- 最大連続走行距離約20km
 - 前進2~6km/h
 - 耐荷重75kg
 - 重量21kg
- アイシン精機 (KO)



前座高 43

屋内でも屋外でも。

タウニジョイX PLUS+

介護操作部なし: 介護レンタル料 2,700単位/月 自費レンタル料 27,000円/月

介護操作部あり: 介護レンタル料 2,950単位/月 自費レンタル料 29,500円/月

※その他詳細は最下部に記載

41幅

- 肘掛け高さ
- 肘掛け跳ね上げ
- スイングアウト

- 耐荷重75kg
 - 重量29.4kg
- ヤマハ (YS)



前座高 43

超コンパクト。屋内向け。

スキット JUX PLUS+

介護操作部なし: 介護レンタル料 2,800単位/月 自費レンタル料 28,000円/月

介護操作部あり: 介護レンタル料 2,700単位/月 自費レンタル料 27,000円/月

※その他詳細は最下部に記載

40幅

- 背張り
- 肘掛け高さ
- 肘掛け跳ね上げ
- スイングアウト

- 耐荷重100kg
 - 重量30.5kg
- ミキ (YS)



前座高 46

IS-J PLUS+

介護レンタル料 2,200単位/月

自費レンタル料 22,000円/月

※その他詳細は最下部に記載

40幅

- 背張り
- 肘掛け高さ
- 肘掛け跳ね上げ
- スイングアウト

- 耐荷重100kg
 - 重量27kg
- ヤマハ (AC)



前座高 44

(一部商品共通スペック) 最大連続走行距離:約15~16km、実用登坂角度:6°、充電時間:約2.5~3時間、前進1.7~4.5km/h、後進0.9~2.3km/h

電源を入れるだけでラクラク自動アシスト。

アシストホイールライト

40幅

介護レンタル料 1,540単位/月

自費レンタル料 15,400円/月

背張り

- 実用登坂角度10°
- 耐荷重75kg
- 最大連続走行距離約7km(約2時間)
- 重量17.4kg
- 座奥行40cm
- ナブテスコ(Y/S)



アシストホイールハイパワー

介護レンタル料 2,000単位/月

自費レンタル料 20,000円/月

背張り

肘掛け調節
スイングアウト

- 実用登坂角度14°
- 耐荷重100kg
- 最大連続走行距離約8km(約2時間)
- 重量24.2kg
- 座奥行40cm
- ナブテスコ(Y/S)



ラクラク操作で介助者の負担を軽減します。上り下りだけでなく、平地での砂利道でもあまり力を使わずに車いすを使用できます。

イーライフ AS

38幅

40幅

42幅

介護レンタル料 2,600単位/月

自費レンタル料 26,000円/月

背張り

リクライニング

90~132°

肘掛け高さ

座高

座幅

肘掛け調節
スイングアウト

- 実用登坂角度14°
- 耐荷重100kg
- 最大連続走行距離約8km
- 充電時間:約2時間
- 重量28kg
- 座奥行42cm
- アルパジャパン(AS)



アシスト機能なし/イーライフ20

介護レンタル料 1,000単位/月

自費レンタル料 10,000円/月

- 耐荷重100kg
- 重量19.8kg
- 座奥行42cm
- アルパジャパン(AS)



超コンパクト。近所へのお出かけに。

ちょいばる

介護レンタル料 980単位/月

自費レンタル料 9,800円/月



- 実用登坂角度10°
- 耐荷重100kg
- 最大連続走行距離約12km
- 最高速度6km/h
- 充電時間:約7時間
- 重量62kg
- フランスベッド(FR)



三輪自転車のような快適さ。

スマートバル N

介護レンタル料 1,380単位/月

自費レンタル料 13,800円/月

- 実用登坂角度10°
- 耐荷重100kg
- 最大連続走行距離約24km
- 最高速度6km/h
- 充電時間:約7時間
- 重量64kg
- 積載荷重:
前カゴ5kg
後カゴ8kg
- フランスベッド(FR)



マンションでも使いやすいスマート&コンパクトな電動カートです。

スキップneo/α

介護レンタル料 2,000単位/月

自費レンタル料 20,000円/月

安心の
広幅タイヤ

- 実用登坂角度10°
- 耐荷重75kg
- 最大連続走行距離約23/24km
- 最高速度(前進)6km/h
前進0.5~6km/h
後進0.5~2km/h
- 重量90kg
- セリオ(Y/S)



スタイリッシュなLEDヘッドライトで新登場。人気のホワイトマイカ色。

遊歩 フジ

介護レンタル料 2,300単位/月

自費レンタル料 23,000円/月

- 実用登坂角度10°
- 耐荷重100kg
- 最大連続走行距離28km
- 最高速度(前進)6km/h
前進0.5~6km/h
後進0.5~2km/h
- 重量101kg
- セリオ(Y/S)



0.5km/hからの超低速モードも安心です。フロントバスケット20ℓ、足元6ℓのたっぷり収納。

スマイル/α

介護レンタル料 2,300単位/月

自費レンタル料 23,000円/月

安心の
広幅タイヤ

- 実用登坂角度10°
- 耐荷重100kg
- 最大連続走行距離約29/30km
- 最高速度(前進)6km/h
前進0.5~6km/h
後進0.5~2km/h
- 重量98kg
- セリオ(Y/S)



大型25ℓのフロントバスケットで、買い物にも便利です。

セニアカーET4D8/9

介護レンタル料 2,300単位/月

自費レンタル料 23,000円/月

- 実用登坂角度10°
- 耐荷重100kg
- 最大連続走行距離約33/31km
- 最高速度(前進)6km/h
前進1~6km/h
後進1~2km/h
- 重量100kg
- スズキ(Y/S)



特殊寝台

特殊寝台
付属品

床ずれ防止
用具

体位変換器

車いす・
車いす付属品

スロープ・
移動用リフト

歩行器・
歩行補助つえ

手すり

徘徊感知
機器

自動排泄
処理装置

医療機器

販売品

住宅改修

特殊寝台

特殊寝台
付属品

床ずれ防止
用具

体位変換器

車いす・
車いす付属品

スロープ・
移動用リフト

歩行器・
歩行補助つえ

手すり

徘徊感知
機器

自動排泄
処理装置

医療機器

販売品

住宅改修

厚

薄

エア

優れた除圧効果で長時間の使用に最適。

ロホ クアドトロセレクト

介護レンタル料 500単位/月
自費レンタル料 5,000円/月



●重量約1.2kg
ユーキ・トレーディング (KO)

圧分散効果と安定性、通気性をあわせ持ち、三角形エアセル調整で左右の高さを変えることもできます。

ビケアアジャスター O2

介護レンタル料 200単位/月
自費レンタル料 2,000円/月



●重量1kg/1.1kg
ラックヘルスケア (LS)

「体圧調整」と「除圧」を自動で行い、おしりの痛みや床ずれの不安を軽減します。

パワークッション

介護レンタル料 500単位/月
自費レンタル料 5,000円/月



●重量1.2kg
モルデン (CR)

座面のたわみを補正し、クッションの性能を最大限に引き出します。

ソリッドインサートパネル

介護レンタル料 50単位/月
自費レンタル料 500円/月



使用方法

エア + ウレタン

前後別のバルブ調整で骨盤の安定性を確保、圧分散性も抜群。

メリディアン

介護レンタル料 400単位/月
自費レンタル料 4,000円/月



●重量850g
ユーキ・トレーディング (LS)

座ると体に合わせて自動で空気圧調整。

リフレックス

介護レンタル料 250単位/月
自費レンタル料 2,500円/月



●重量約700g
ユーキ・トレーディング

簡単調整のPSVバルブ装備。駆動する方向への薄型。

ゾイドPSV

介護レンタル料 350単位/月
自費レンタル料 3,500円/月



●重量410g
ユーキ・トレーディング (LS)

エアと固めのウレタンで圧分散と安定感を両立する調整不要クッション。

マイ整座エア

介護レンタル料 150単位/月
自費レンタル料 1,500円/月



●重量約600g
ユーキ・トレーディング (KO)

ゲル + ウレタン

特殊流動体による最高レベルの除圧 & 姿勢保持クッション。

J3クッション

介護レンタル料 500単位/月
自費レンタル料 5,000円/月



●重量約1.7kg
加地

アウルREHA 3Dレギュラー

介護レンタル料 240単位/月
自費レンタル料 2,400円/月



●重量約1.7kg
加地

足こぎをサポート / 姿勢安定の2WAY。

ベスポジェルクッション

介護レンタル料 200単位/月
自費レンタル料 2,000円/月

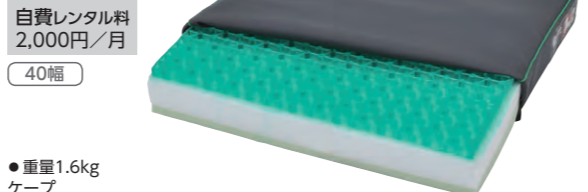

●重量1.6kg
ケーブ

尾骨、仙骨、坐骨部にかかる圧をアウルパターンで減圧。

アウルREHA レギュラー

介護レンタル料 200単位/月
自費レンタル料 2,000円/月



●重量1.2kg
加地

天然ラテックス

やわらかいのに高反発。透湿防水面 / 通気面のリバーシブル。

プレイラハイブリット・ケアシート

介護レンタル料 180単位/月
自費レンタル料 1,800円/月

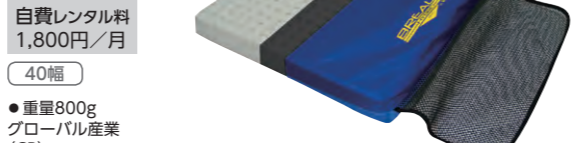

●重量800g
グローバル産業 (CR)

ウレタン

心地良いやわらかさで圧分散と安定性をサポート。

JAY イオン

介護レンタル料 250単位/月
自費レンタル料 2,500円/月



●重量約950g
パラマウントベッド

アクシオムSPヴィスコ

介護レンタル料 400単位/月
自費レンタル料 4,000円/月



●重量約950g
ユーキ・トレーディング (ST)

ヨーロッパのスタンダードタイプ。

カリ HR レギュラー

介護レンタル料 100単位/月
自費レンタル料 1,000円/月



●重量約500g
加地

的確に身体を支え通気性にも優れた基本のクッション。

スレッド 4040

介護レンタル料 100単位/月
自費レンタル料 1,000円/月



●重量約700g
シーエンジ

薄型のシンプルタイプ。立体成型で安定をサポート。

JAY ベーシック・プロ

介護レンタル料 100単位/月
自費レンタル料 1,000円/月



●重量約800g
パラマウントベッド

厚

薄

車いす付属品

姿勢保持

背中のかたちに合わせてしっかりサポート。

タルタ・ザ・バック

商品紹介を動画でご案内しています



介護レンタル料 700単位/月

自費レンタル料 7,000円/月



Italy



ラックヘルスケア (LS) 身体の動きに追従する柔軟性を提供する新感覚のバックサポート

背中に置くだけで心地よくフィットする座位姿勢サポートクッション。

ロンボバックサポートクッション

介護レンタル料 150単位/月

自費レンタル料 1,500円/月

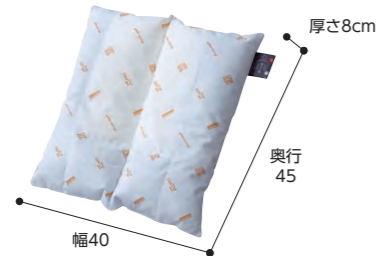

ケーブル

体幹の崩れやすい方に。傾きやねじれを抑制。

バッククッション ハイタイプ

介護レンタル料 150単位/月

自費レンタル料 1,500円/月

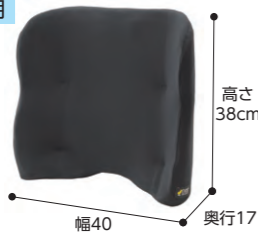

●重量約1.1kg
加地

体幹が保てる方に。接触面積を増やし骨盤を左右から支えます。

バッククッション ロータイプ

介護レンタル料 100単位/月

自費レンタル料 1,000円/月



●重量約500g
加地

座位姿勢を保ちやすくなります。

アームパッドワンピース

介護レンタル料 50単位/月

自費レンタル料 500円/月



●重量約920g
オットーボックス (LS)

上下・前後・360°調整可能。パイプ径19-22mmに対応。

スーパーヘッド

介護レンタル料 150単位/月

自費レンタル料 1,500円/月



●重量1.1kg
アルバジャパン

面ファスナーで車いすの肘掛けに簡単に着脱。

車いすテーブル

介護レンタル料 100単位/月

自費レンタル料 1,000円/月



●重量約1.9kg
カワムラサイクル

エクスジェルが背骨の痛みを緩和。

アウルサポート バッククッション

介護レンタル料 150単位/月

自費レンタル料 1,500円/月



●重量約1.4kg
加地

前ずれしにくいアンカー形状で姿勢安定をサポート。

アウルサポート シートクッション

厚さ7cm

介護レンタル料 150単位/月

自費レンタル料 1,500円/月

40幅



●重量約1.2kg
加地

片側操作で両側のブレーキロックが可能。

ワンストップブレーキ(ウルトラ専用)

介護レンタル料 100単位/月

自費レンタル料 1,000円/月



日進医療器 (KO)

操作側の左右をご指定ください。

膝角度の制限がある方に。

KZM用エレベータリング脚

介護レンタル料 100単位/月

自費レンタル料 1,000円/月



カワムラサイクル

酸素ポンペをカートのまま車いすにセット出来ます。

ボンベ楽 II

介護レンタル料 200単位/月

自費レンタル料 2,000円/月

※車いすによっては取付け出来ない場合があります。

●重量900g
ナンブ (KO)



スロープ・移動用リフト

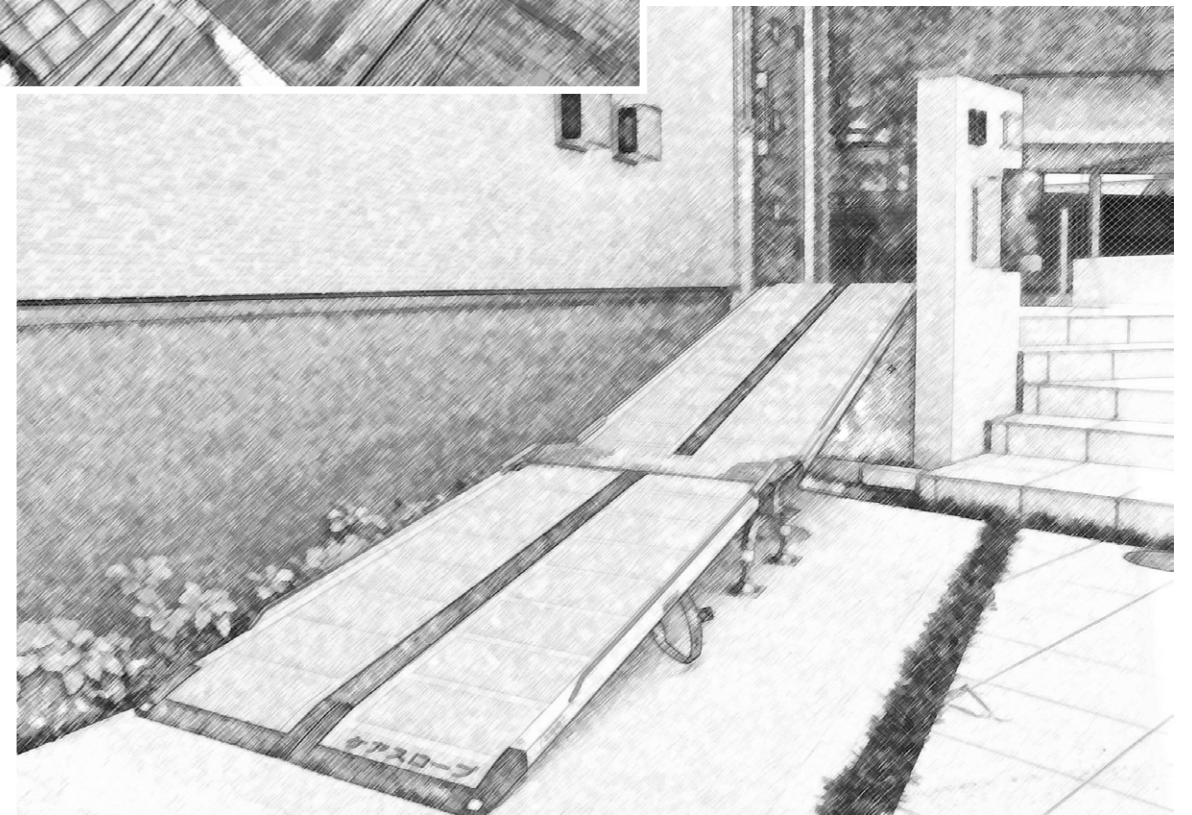
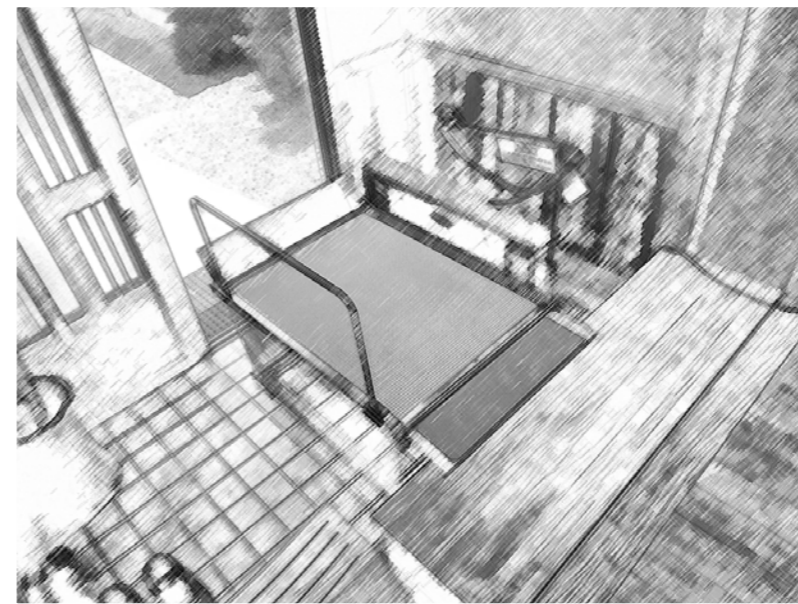

段差を解消、気持ちも解放



スロープの選び方

スロープの長さの選定は傾斜角度を目安に決めます。
 長さが短いほど傾斜角度は急になり、力が必要です。
 逆に長いほど傾斜角度は緩やかになり、車いす自走時や介助者の負担が軽減できます。

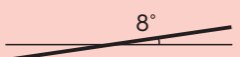
選び方の目安 ※介助者の体力、自走される方の体力、車いすの車種によって異なります

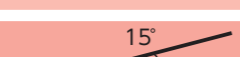
車いす自走する場合	傾斜角度 5度		段差の12倍の長さのスロープ
介助者の力がない場合	傾斜角度 8度		段差の8倍の長さのスロープ
介助者の力がある場合	傾斜角度 10度		段差の6倍の長さのスロープ
使用できる限界	傾斜角度 15度		段差の4倍の長さのスロープ

1 環境の確認	2 操作者の確認	3 商品の確認
段差の高さ cm	12 車いす自走 8 力の弱い介助者 6 力のある健常者 4 かなり力のある方	必要なスロープの長さ cm

複数人交代で介助される場合は、転落事故防止のため、最も力の弱い方を基準にスロープ長さをご検討ください。
 より大きな段差でご利用の場合は、右ページ、P72のケアスロープJ、またはP73～の段差解消機、可搬型階段昇降機をおすすめいたします。

スロープ適合/比較表

- ①上記計算式から、スロープの長さを選びます。
- ②商品が複数ある場合、重量やP71の商品特性等から、スロープを選びます。

スロープ長さ	商品名			傾斜5度 (車いす自走)	傾斜8度 (力がない)	傾斜10度 (力がある)	傾斜15度 (限界)
	ダンスロープエア-2	ダンスロープエア-	ケアスロープ	段差の高さ(目安)			
65cm	R-65A(3.5kg)	CS-65(3kg)		5cm	8cm	11cm	16cm
85cm	R-85Z(4.3kg)			7cm	11cm	14cm	21cm
100cm	R-100A(4.5kg)	CS-100(5kg)		8cm	13cm	17cm	25cm
120cm	R-120A(5kg)	CS-120(6kg)			15cm	20cm	30cm
125cm	R-125Z(5.7kg)			10cm	16cm	21cm	31cm
150cm		CS-150(8kg)		13cm	19cm	25cm	37cm
165cm	R-165Z(7kg)				14cm	21cm	28cm
175cm	R-175A(7kg)	CS-175(9kg)		15cm	22cm	29cm	43cm
200cm	R-200A(8kg)	CS-200(10kg)			17cm	25cm	33cm
205cm	R-205Z(8.5kg)			17cm	26cm	34cm	51cm
230cm	R-230Z(9.6kg)			19cm	29cm	38cm	57cm
240cm		CS-240C(12kg)			20cm	30cm	40cm
245cm	R-245A(10kg)			20cm	31cm	41cm	61cm
255cm	R-255Z(10.5kg)			21cm	32cm	42cm	63cm
285cm	R-285Z(11.5kg)	R-285A(11kg)	CS-285C(15kg)		24cm	36cm	48cm

ケアスロープJ適合表

適応段差 (傾斜8~12度)	スロープ長さ	ケアスロープJ 型番	ケアスロープ単品型番		介護 レンタル料	自費 レンタル料
			上端側	下端側		
38~53cm	313cm	CSJ-300	CS-150	CS-150	1,400単位/月	14,000円/月
41~58cm	338cm	CSJ-325	CS-150	CS-175	1,450単位/月	14,500円/月
	363cm	CSJ-350W	CS-175	CS-175		
44~63cm	363cm	CSJ-350	CS-150	CS-200	1,500単位/月	15,000円/月
			CS-200	CS-150		
	388cm	CSJ-375	CS-175	CS-200		
	413cm	CSJ-400	CS-200	CS-200		
50~71cm	403cm	CSJ-390	CS-150	CS-240C	1,600単位/月	16,000円/月
			CS-240C	CS-150		
	428cm	CSJ-415	CS-175	CS-240C		
			CS-240C	CS-175		
56~81cm	453cm	CSJ-440	CS-200	CS-240C	1,700単位/月	17,000円/月
			CS-240C	CS-200		
	493cm	CSJ-480	CS-240C	CS-240C		
	448cm	CSJ-435	CS-150	CS-285C		
		CS-285C	CS-150			
56~81cm	473cm	CSJ-460	CS-175	CS-285C	2,050単位/月	20,500円/月
			CS-285C	CS-175		
	498cm	CSJ-485	CS-200	CS-285C		
56~81cm	538cm	CSJ-525	CS-285C	CS-240C	2,200単位/月	22,000円/月
			CS-240C	CS-285C		
56~81cm	583cm	CSJ-570	CS-285C	CS-285C	2,600単位/月	26,000円/月

ケアスロープJC適合表

適応段差	傾斜角度	ケアスロープJC 型番	ケアスロープ単品型番		介護 レンタル料	自費 レンタル料
			上側	下側		
30cm	12度	CSJC-150	CS-JC	CS-150	1,600単位/月	16,000円/月
		CSJC-175		CS-175	1,650単位/月	16,500円/月
35cm	10度	CSJC-200	CS-200	1,700単位/月	17,000円/月	
40cm		CSJC-240C	CS-240C	1,800単位/月	18,000円/月	
50cm		CSJC-285C	CS-285C	2,200単位/月	22,000円/月	

特殊寝台

付属品 特殊寝台

用具 床ずれ防止

体位変換器

車いす・付属品

スロープ・移動用リフト

歩行補助つえ

手すり

機器 徘徊感知

処理装置 自動排泄

医療機器

販売品

住宅改修

特殊寝台

付属品 特殊寝台

用具 床ずれ防止

体位変換器

車いす・付属品

スロープ・移動用リフト

歩行補助つえ

手すり

機器 徘徊感知

処理装置 自動排泄

医療機器

販売品

住宅改修

屋内等小さな段差用スロープ／軽量スロープ

小さな段差による歩行時のつまづき防止や、車いす走行時の負担を軽減するための低段差スロープ。屋外使用可能。

インタースロープ

車いす走行は介助者と一緒に使用をおすすめいたします

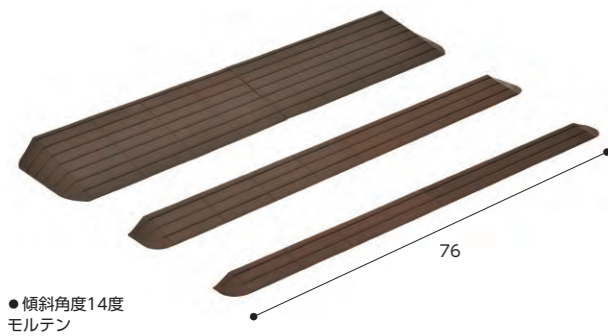

対応段差高	長さ	型番	介護レンタル料	自費レンタル料
1cm	3cm	MSRP1076	50単位/月	500円/月
1.5cm	5cm	MSRP1576		
2cm	7cm	MSRP2076		
2.5cm	9cm	MSRP2576		
3cm	11cm	MSRP3076		
3.5cm	13cm	MSRP3576	100単位/月	1,000円/月
4cm	15cm	MSRP4076		
4.5cm	17cm	MSRP4576		
5cm	19cm	MSRP5076		
5.5cm	21cm	MSRP5576		
6cm	23cm	MSRP6076		
6.5cm	25cm	MSRP6576		

航空機、レーシングカー等に使用されている高品質・特殊カーボン繊維を採用。利用者も介助者も、より安全で快適な使用感。

ダンスロープエア-2

詳細はP69の適合/比較表をご参照ください



スロープ長さ	型番(長さ)	介護レンタル料	自費レンタル料
85cm	R-85Z	400単位/月	4,000円/月
125cm	R-125Z	600単位/月	6,000円/月
165cm	R-165Z	600単位/月	6,000円/月
205cm	R-205Z	700単位/月	7,000円/月
230cm	R-230Z	800単位/月	8,000円/月
255cm	R-255Z	1,000単位/月	10,000円/月
285cm	R-285Z	1,200単位/月	12,000円/月

特殊カーボン繊維と中空構造により軽量化を実現。電動車いすもOKです。

ダンスロープエア

詳細はP69の適合/比較表をご参照ください



スロープ長さ	型番(長さ)	介護レンタル料	自費レンタル料
65cm	R-65A	400単位/月	4,000円/月
100cm	R-100A	500単位/月	5,000円/月
120cm	R-120A	600単位/月	6,000円/月
150cm	R-150A	600単位/月	6,000円/月
175cm	R-175A	700単位/月	7,000円/月
200cm	R-200A	800単位/月	8,000円/月
245cm	R-245A	900単位/月	9,000円/月
285cm	R-285A	1,210単位/月	12,100円/月

衝撃に強く、安全でありながら従来のスロープに比べ軽量化を実現。

ケアスロープ

詳細はP69の適合/比較表をご参照ください



スロープ長さ	型番(長さ)	介護レンタル料	自費レンタル料
65cm	CS-65	350単位/月	3,500円/月
100cm	CS-100	450単位/月	4,500円/月
120cm	CS-120	600単位/月	6,000円/月
150cm	CS-150	600単位/月	6,000円/月
175cm	CS-175	650単位/月	6,500円/月
200cm	CS-200	700単位/月	7,000円/月
240cm	CS-240C	800単位/月	8,000円/月
285cm	CS-285C	1,140単位/月	11,400円/月

玄関以外の場所で使える、横方向乗入れスロープです。

ケアスロープJC

サイズ・組合せ、価格等詳細はP70をご参照ください



ケアスロープ2台、ジョイント台1台を組み合わせた車いす用の長尺スロープです。

ケアスロープJ

サイズ・組合せ、価格等詳細はP70をご参照ください

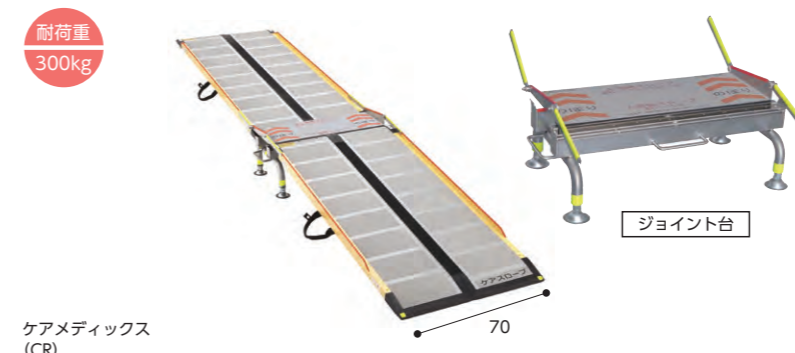

今まで設置の難しかった、“坂道にも安定して設置できる”車いす用スロープです。

段ないス FK

詳細はP69の適合/比較表をご参照ください



下端側が傾斜面に設置する場合、介助者同伴でご使用ください
下端側坂道の傾斜角度は8°まで、スロープ設置角度は5°まで設置可能

対応段差高(傾斜5度)	型番(長さ)	重量	介護レンタル料	自費レンタル料
9cm	FK1250	10kg	600単位/月	6,000円/月
11cm	FK1500	11kg	600単位/月	6,000円/月
14cm	FK1750	12kg	650単位/月	6,500円/月
16cm	FK2000	13kg	700単位/月	7,000円/月
19cm	FK2400	15kg	800単位/月	8,000円/月

1.5~3mまで伸縮させて複数段差で使用可能。

ESK スライドスロープ 3mR

詳細はP69の適合/比較表をご参照ください

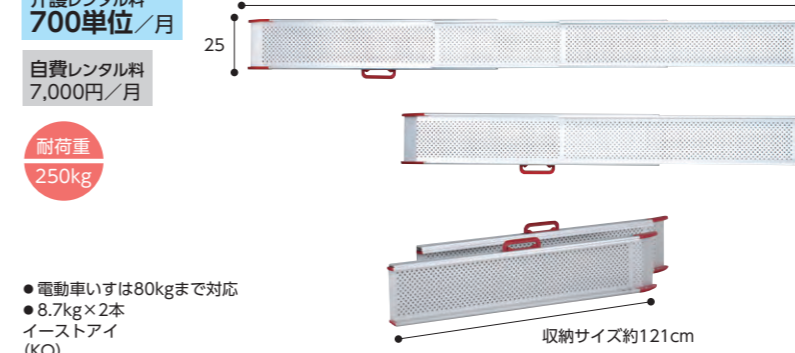

最大50cmの段差まで対応可能(傾斜角度は10°まで)



段差解消機

電動で左右360°回転、安全センサー搭載の安心設計。

アルコー6000型

介護レンタル料
1,200単位/月

自費レンタル料
12,000円/月

耐荷重
100kg

●重量33kg
星光医療器
(KO)



椅子は左右180°回転、省スペース設計。

アルコー3000型B

介護レンタル料
1,200単位/月

自費レンタル料
12,000円/月

耐荷重
90kg

●重量34kg
星光医療器
(KO)

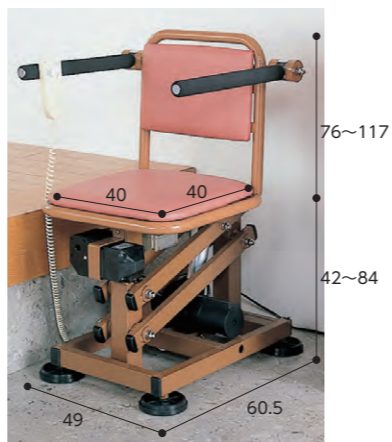

段差解消機

天板82×120cm。様々な環境に適用し、無線リモコンや2人乗り可能。

もちあげくん LSS

介護レンタル料 3,500単位/月

自費レンタル料 35,000円/月
フラップオプション(+300単位/月)

耐荷重
250kg

●重量150kg
●消費電力150W
ハーツエイコー
(LS)

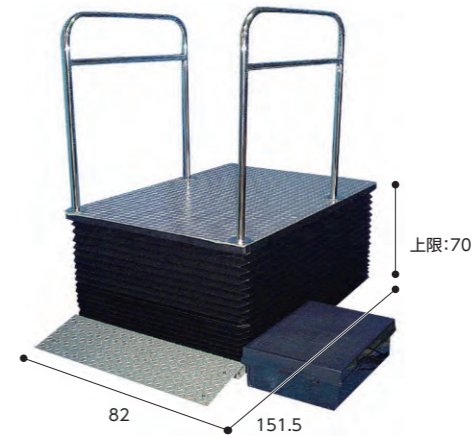

最大70cm
直進/直角
無線リモコン

インテリアイメージを損なわないフォルムのコンパクトタイプ。昇降中は四方囲まれるので安心です。

室内用電動昇降機 UD-420

介護レンタル料
2,460単位/月

自費レンタル料
24,600円/月

耐荷重
120kg

●重量75kg
●消費電力100W
いうら
(LS)



直進 最大50cm



テーブルを持ち上げるだけで簡単に折りたためるので、未使用時に玄関を広く使用できます。

室内用電動昇降機 UDC-400

介護レンタル料
2,200単位/月

自費レンタル料
22,000円/月

耐荷重
120kg

●重量92kg
●消費電力110W
いうら
(LS)

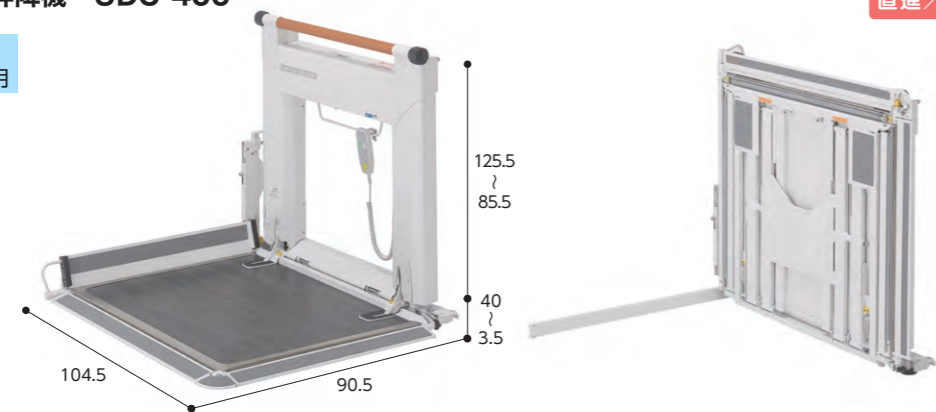

直進/直角 最大40cm

天板110×120cm。車いすの取り回しを考慮。

アクセスパートナー

介護レンタル料
2,500単位/月

自費レンタル料
25,000円/月

耐荷重
200kg

●フラップ標準装備
●重量70kg
●消費電力280W
明興産業
(LS)



最大70cm
直進/直角

天板102×110cm。車いすの取り回しを考慮。

HEC-900

介護レンタル料
3,500単位/月

自費レンタル料
35,000円/月

耐荷重
180kg

●フラップ標準装備
●重量85kg
●消費電力90W
HEC japan
(LS)

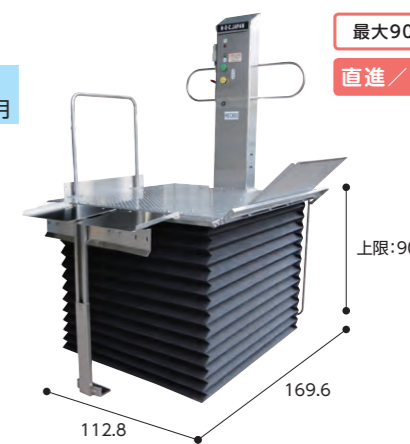

最大90cm
直進/直角

天板80×145cm。

フラットリフト 300J

介護レンタル料
3,800単位/月

自費レンタル料
38,000円/月

フラップオプション
(+200単位/月)

耐荷重
300kg

●重量203kg
●消費電力300W
花岡車輛
(LS)



最大100cm
直進/直角
無線リモコン

天板115×120cm。高所も安心の安全設計。

TDK-100SS

介護レンタル料
4,760単位/月

自費レンタル料
47,600円/月

耐荷重
180kg

●フラップ標準装備
●重量155kg
●消費電力90W
新光産業
(LS)

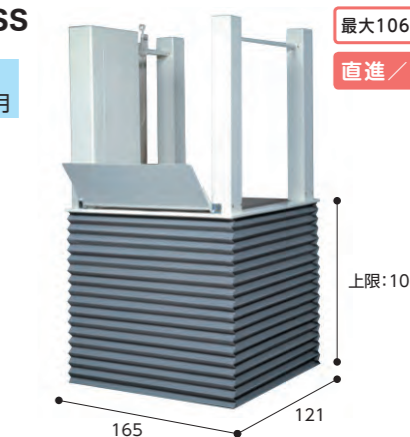

最大106.5cm
直進/直角

天板74×130cm。4本柱構造の安定感で高所も安心。2人乗り可能。

UD-1500

介護レンタル料
4,500単位/月

自費レンタル料
45,000円/月

耐荷重
200kg

●フラップ標準装備
●重量168kg
●消費電力200W
いうら
(LS)

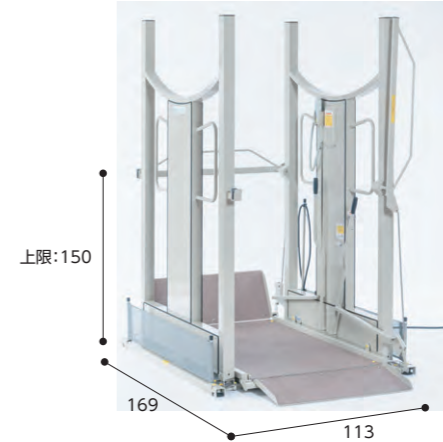

最大150cm
直進

操作者・使用環境の主な条件

メーカー/機種	サンワ		サンワ J-MAX		アルパジャパン スカラモービル コンビ/車いす/ポート	
	ステアチェア SC-38	ステアエイド SA-SW	J-SEAT	J-COMPACT	S31/35/36	S38/39
操作者年齢	16歳以上70歳以下		16歳以上70歳以下 ※1		16歳以上70歳以下	
操作者身長	150cm以上					
操作者体重	45kg以上					
搭乗者体重(1名)	135kg以下	100kg以下	120kg以下	100kg以下	120kg以下	
階段幅	直線70cm(曲がり90cm)以上		60cm以上	63cm以上	コンビ/車いす仕様:70cm以上 ポート:80cm以上	
段差高	20cmまで	18cmまで	21cmまで		21cmまで ポート20cmまで	25cmまで
踏み面			21cm以上		12cm以上	17cm以上
段鼻間	34cmまで					
傾斜角	38度まで	35度まで	45度以内		50度以内	
踊場寸法	110cm四方以上	100cm四方以上	奥行き95cm以上	奥行き100cm以上	コンビ/車いす仕様:80cm以上 ポート:110cm以上	
段鼻	段鼻の丸みが大きい(半径9mm以上)、凹凸がある、滑り止めモールがズレ動く階段は不可		欠けていない、過度に丸くなっていない			
らせん・曲がり階段	使用不可				使用可能	
雨天時等	濡れた路面での使用はできません					

※その他機種ごとの詳細につきましては相談員へご相談ください。

※1 65歳以上は要運転免許

専用車いす脱着で移乗不要です。

ステアエイドSA-SW 専用車いすFG18セット

介護レンタル料 5,500単位/月
自費レンタル料 55,000円/月

耐荷重 119kg

重量59kg
サンワ(NL)

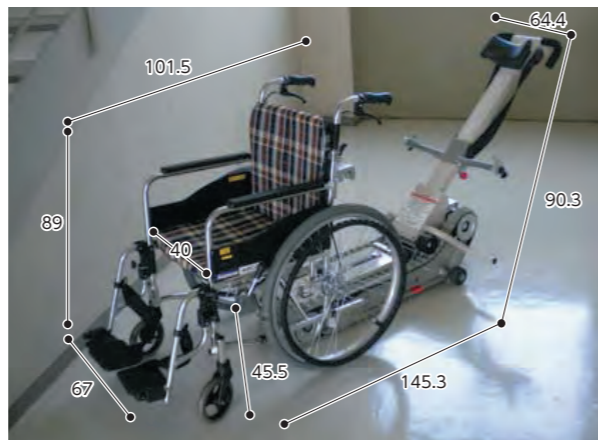

安全性と操作性に優れたクローラータイプ。

ステアチェア SC-38

介護レンタル料 5,000単位/月
自費レンタル料 50,000円/月

耐荷重 135kg

重量74kg
サンワ(NL)



単位:cm

コンパクトなので取り回しがしやすいタイプです。

スカラモービル S31/S36/S39 コンビタイプ

S31/S36: 介護レンタル料 6,000単位/月 自費レンタル料 60,000円/月
S39: 介護レンタル料 7,000単位/月 自費レンタル料 70,000円/月

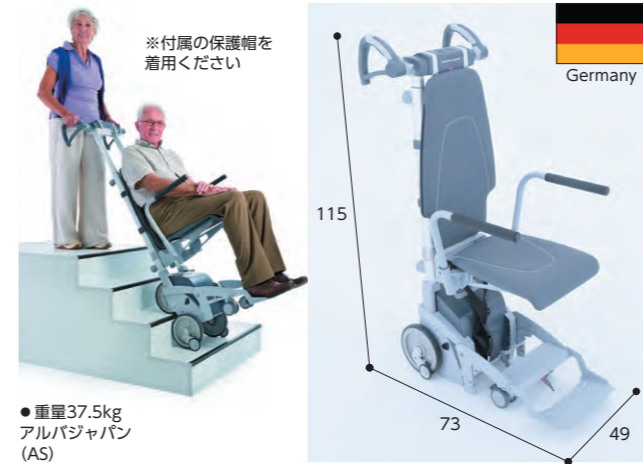

専用車いすセットです。簡単に脱着できます。

スカラモービル S35/S38 車いすタイプ

S35: 介護レンタル料 6,600単位/月 自費レンタル料 66,000円/月
S38: 介護レンタル料 7,800単位/月 自費レンタル料 78,000円/月
リクライニングタイプは+200単位/月



スカラモービルを直接取付できないタイプの車いすに。

スカラモービル S35 ポートタイプ

介護レンタル料 7,000単位/月
自費レンタル料 70,000円/月
※車いす付属品



安心の角度センサー、安全なセーフティアーム付です。

J-SEAT モデル

介護レンタル料 5,000単位/月
自費レンタル料 50,000円/月



コンパクトな専用車いすとの脱着が可能。

J-COMPACT モデル

J-MAX: 介護レンタル料 5,000単位/月 自費レンタル料 50,000円/月
J-COMPACT: 介護レンタル料 500単位/月 自費レンタル料 5,000円/月



J-MAX: 重量34kg
J-COMPACT: 重量12kg
サンワ(AC)

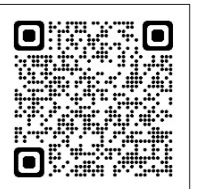

車いすの適合確認はこちらをご確認ください。

移乗用リフト

※お部屋に合わせて最適な環境にするため、調査からさせていただきます。

どんなベッドでも頭側・足側いずれにも設置可能。サイドテーブルも使用可能。

IL-200

介護レンタル料
1,500単位/月

自費レンタル料
15,000円/月

耐荷重
120kg



●重量75kg
いうら (LS)

(最大)
220.5

194.5

186

ベッドの「頭側」への設置に適したリフトです。

マイティエースII ベッドセット

無線リモコン

介護レンタル料
2,000単位/月

自費レンタル料
20,000円/月

耐荷重
90kg

高さ(最高)
205cm



●重量40kg
ミクニ (LS)

104.5

80



支柱位置はベッドの頭側・足側どちらでも可能。

つるべーBセット

介護レンタル料
1,800単位/月

自費レンタル料
18,000円/月

耐荷重
100kg

155

●重量
42.3kg
モリト
(LS)

86~106

180~215

さまざまな移乗動作を補助し介護負担を軽減。

床走行式電動介護リフトKQ-781

介護レンタル料
1,400単位/月

自費レンタル料
14,000円/月

耐荷重
205kg

131~205

●重量38kg
パラマウントベッド
(ST)

6.6

65~106

130

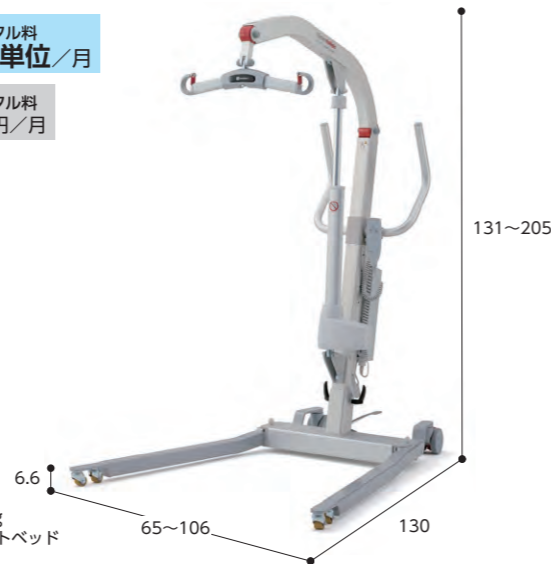

※お部屋に合わせて最適な環境にするため、調査からさせていただきます。

移乗用リフト

充電式で耐荷重200kg。ハンガーのないラクラクタイプ。

ロビン

介護レンタル料 2,000単位/月

自費レンタル料 20,000円/月

耐荷重
200kg

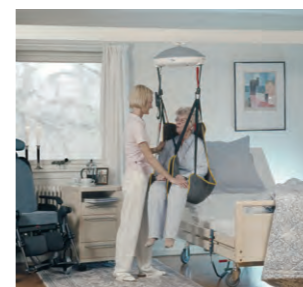

高さ195~230cm
昇降ストローク:
250cm

●充電式
ラックヘルスケア
(LS)

120

203/255

お部屋に合わせて、8畳用・10畳用もあります。

アーチパートナー(6畳用)固定型

無線リモコン

介護レンタル料 2,700単位/月

自費レンタル料 27,000円/月

耐荷重
100kg



●電源:AC100V
明電興産
(LS)

自身での移乗も可能な電動タイプ(手動併用可)。

電動走行アーチパートナー(6畳用)

無線リモコン

介護レンタル料 3,000単位/月

自費レンタル料 30,000円/月

耐荷重
100kg

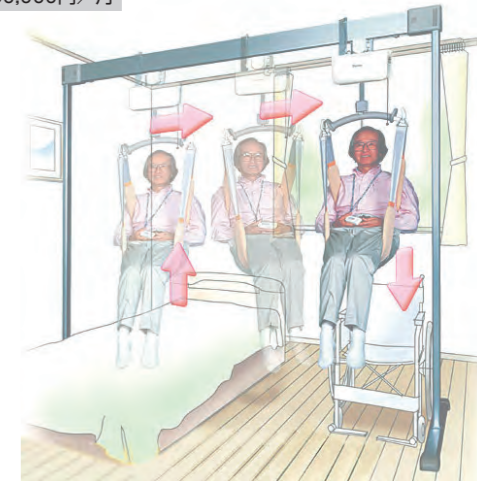

●電源:AC100V
明電興産
(LS)

前後・左右、お部屋の中で移動したい場所が複数ある場合に。

アーチパートナー隅っこ(6畳用)

無線リモコン

介護レンタル料 5,000単位/月

自費レンタル料 50,000円/月

耐荷重
100kg

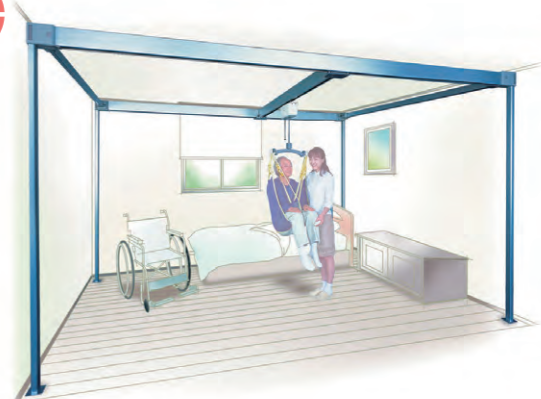

●電源:AC100V 明電興産 (LS)

「抱き上げる」「支える」をサポートする手動式リフト。

ささえ手

介護レンタル料 1,400単位/月

自費レンタル料 14,000円/月

耐荷重
90kg



●重量34kg
アビリティーズ
(AC)

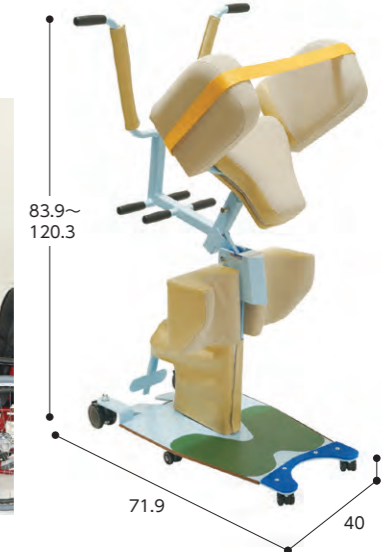

83.9~
120.3

71.9

40

入浴用リフト

1日1往復で約10日間使用可能。電動でシートが昇降します。

バスリフト

介護レンタル料 **1,400単位** / 月

自費レンタル料 14,000円 / 月

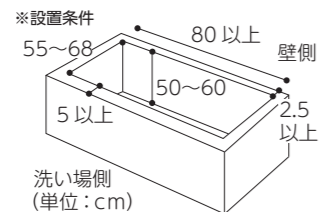

耐荷重 **100kg**

《壁側に手すりがある場合》
●壁側手すりと浴槽縁の間：高さ11cm以上
●壁側手すりと浴槽端(内側)との間：15cm以上



背もたれ付きで昇降中も安心。

ラクヨクーン

介護レンタル料 **1,800単位** / 月

自費レンタル料 18,000円 / 月

●取付可能浴槽 / 幅40cm 奥行90cm以上 高さ60cm以下

●重量17kg
●充電時間 / 約6時間
アクションジャパン (CR)

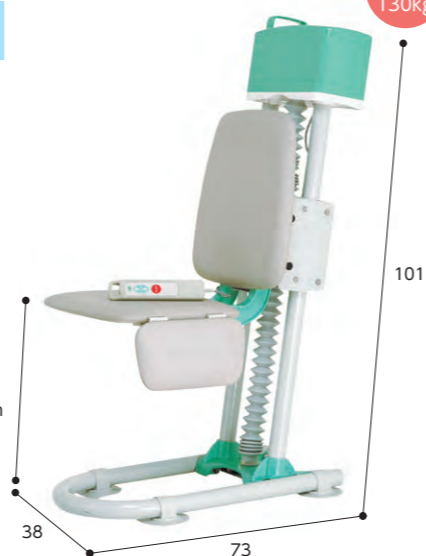

耐荷重 **130kg**

スリングシートの選び方

タイプ	特徴	身体状況との適合	ハイ/ロー	
脚分離タイプ	車いす等に座ったままで着脱ができるスタンダードなタイプです。体を包み込む一方で、脚の内側でシートを交差して支えるため、ずれが少なく吊り姿勢が安定します。脚が比較的開き、両足がそれぞれ独立した体制が確保できます。	●股関節に不安がない方 ●足がやせていて両ひざの内側同士がぶつかる方 →片足ずつ内側から支える脚分離タイプが適しています。	頭部・上半身保持ができない 頭部・上半身保持ができる	ハイバック 心地よい安心感があります ローバック 表情が見やすい 入浴洗髪時に洗しやすい
シートタイプ	ハンモック形状で体全体を包み込み、安定した吊り姿勢になります。着脱はベッド上で行い、車いす上では敷いたまま使用します。	●股関節に痛みや変形がある方 ●お尻がやせている方 ●座位保持が難しい方 ●不安感の強い方 →包み込むシートタイプが適しています。	頭部・上半身保持ができない 頭部・上半身保持ができる	ハイバック 心地よい安心感があります ローバック 表情が見やすい 入浴洗髪時に洗しやすい

脚分離タイプ

メッシュ生地で水抜けが良く、入浴にもご利用できます。

ウェル・ネット 脚分離ハイバック

S/M/L ¥59,400
LL ¥64,900



●耐荷重:120kg

サイズ	S	M	L	LL
身長(cm)	~145	145~155	155~165	165~175

ウェル・ネット 脚分離ローバック

S/M/L ¥48,400



●耐荷重:120kg

サイズ	S	M	L
身長(cm)	~145	145~160	160~175

ウェル・ネット ライトスリング

S/M/L ¥46,200



●耐荷重:120kg

サイズ	S	M	L
身長(cm)	120~140	135~165	160~180

シートタイプ

メッシュ生地で水抜けが良く、入浴にもご利用できます。

ウェル・ネット シート型ハイバック

S/M/L ¥47,300



●耐荷重:120kg

サイズ	S	M	L
身長(cm)	~145	145~160	160~175

ウェル・ネット シート型ローバック

S/M ¥42,900



●耐荷重:120kg

サイズ	S	M
身長(cm)	~145	145~175

通気性が良く洗濯機で丸洗いできます。

モリトー パオ フル/ハーフ

フル ¥58,300
ハーフ ¥47,300

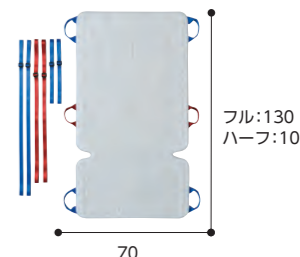

●耐荷重:140kg
モリトー

工事不要の簡単設置。脱衣所にも降りられるスライドレールを装備。

バスパートナー湯ニット

介護レンタル料 **3,800単位** / 月

自費レンタル料 38,000円 / 月

無線リモコン

耐荷重 **100kg**



降りたい場所に柔軟に対応、脱衣所にも降りられます。

マイティエースⅡ 浴室セット

介護レンタル料 **3,500単位** / 月

自費レンタル料 35,000円 / 月

●重量14kg
ミクニ (LS)



耐荷重 **90kg**

入浴するご本人の足側設置に向いています。

つるべー F1セット

介護レンタル料 **3,500単位** / 月

自費レンタル料 35,000円 / 月

耐荷重 **100kg**



脱衣室⇄浴室・浴槽への移動におすすめの2関節タイプ。

つるべー F2R セット

介護レンタル料 **3,500単位** / 月

自費レンタル料 35,000円 / 月



●重量29kg
モリトー (LS)

耐荷重 **100kg**

その他

チェア部がキャリー部と分離し、吊り具として使用できます。

ミクニ シャワーチェアⅡ

¥214,500



●重量:11kg
●耐荷重:80kg

衣類の着脱が可能です。排泄や入浴助に適しています。

ウェル・ネット ハイジーン

SS/S/M/L ¥53,900



●耐荷重:120kg

サイズ	SS	S	M	L
身長(cm)	120~155	120~165	145~175	165~180

ご利用者自身でスリングを着脱することも可能です。

ウェル・ネット セパレート

S/M ¥49,500



●耐荷重:120kg

サイズ	S	M
胴回(cm)	60~85	80~100

昇降座いす

圧迫感のないコンパクト軽量タイプです。

独立宣言スマート

介護レンタル料 1,000単位/月

自費レンタル料 10,000円/月

耐荷重 80kg



●重量29.5kg
コムラ製作所 (KO)

特殊寝台

付属品 特殊寝台

用具 床ずれ防止

体位変換器

車いす付属品

移動用リフト

歩行器付属品

手すり

徘徊感知

自動排泄

医療機器

販売品

住宅改修

乗り降りが楽な座面薄型コンパクトタイプです。

独立宣言ローザコンパクトシート

介護レンタル料 1,500単位/月

自費レンタル料 15,000円/月

耐荷重 80kg



●重量42kg
コムラ製作所 (CR)

便利な座面回転機能で移乗を補助。

昇降座いすライズターン

座面回転 左右45°/90°

介護レンタル料 1,300単位/月

自費レンタル料 13,000円/月

耐荷重 80kg



●重量38.5kg
パラマウントベッド (ST)

座面が薄いので床面からの移乗も楽になります。

独立宣言ローザワイドシート

介護レンタル料 1,710単位/月

自費レンタル料 17,100円/月

耐荷重 80kg



●重量44kg
コムラ製作所 (CR)

最低床でリクライニング、28~38cmでチルト機能が使用できます。

独立宣言リクライニング

リクライニング 105°~135°

介護レンタル料 1,800単位/月

自費レンタル料 18,000円/月

耐荷重 100kg



●重量45kg
コムラ製作所 (KO)

回転機能とスライド機能でこたつの出入りもラクラク。

独立宣言暖らん

座面回転 左右90°

リクライニング 95°~120°

介護レンタル料 1,990単位/月

自費レンタル料 19,900円/月

耐荷重 80kg



●重量58kg
コムラ製作所 (CR)

前後座面スライド

昇降座いす / 立ち上がり補助いす

スムーズな大型キャスターで移動も楽々。

座いす型リフトアップチェア

介護レンタル料 700単位/月

自費レンタル料 7,000円/月

耐荷重 80kg



●重量29kg
フランスベッド (FR)

和室にぴったりのリフトアップチェア。

高座いす型リフトアップチェア 700

腰あげ リクライニング ~127°

介護レンタル料 756単位/月

自費レンタル料 7,560円/月

耐荷重 80kg



●重量33kg
フランスベッド (FR)

人を乗せたまま移動可能。そのままダイニングチェアとしても。

マルチファンクションリフトアップチェア

腰あげ 背足連動リクライニング ~130°

介護レンタル料 1,404単位/月

自費レンタル料 14,040円/月

耐荷重 80kg



●重量44kg
フランスベッド (FR)

充電時間約12時間。

座いす型リフトアップチェア 800

腰あげ 座面回転 ※最低床時のみ

介護レンタル料 822単位/月

自費レンタル料 8,220円/月

耐荷重 90kg



●重量約34kg
フランスベッド (FR)

[立つ・座る]をサポートする立ち上がり補助/リクライニング機能付。

リフトアップチェア 400N

腰あげ 背足連動リクライニング ~135°

介護レンタル料 410単位/月

自費レンタル料 4,100円/月

耐荷重 80kg



●重量46.5kg
フランスベッド (FR)

座面がゆっくり昇降し、立ち上がりのつらさを解消。

座王ノーブル

レッグレスト独立昇 腰あげ リクライニング ~150°

介護レンタル料 1,000単位/月

自費レンタル料 10,000円/月

耐荷重 110kg



●重量58kg
アビリティーズ・ケアネット (AC)

特殊寝台

付属品 特殊寝台

用具 床ずれ防止

体位変換器

車いす付属品

移動用リフト

歩行器付属品

手すり

徘徊感知

自動排泄

医療機器

販売品

住宅改修

軽い、使いやすい。そしてスタイリッシュ。

ハンディウォーク S/M/L

ハンディウォーク S/M/L: 介護レンタル料 300単位/月 自費レンタル料 3,000円/月

抑速ブレーキ付 S/M/L: 介護レンタル料 400単位/月 自費レンタル料 4,000円/月

S:重量6.5kg 耐荷重 120kg M:重量6.9kg 耐荷重 130kg L:重量7.1kg 耐荷重 150kg

78~100 (5段階)
69~88 (4段階)
65~76 (4段階)



- 座面つき
- 左右折りたたみ
- バッグ5kgまで

パラマウントベッド (ST)

より身体を支えやすいアームサポート付き歩行車です。

ハンディウォークアーム L/ハンディウォークアームL 抑速ブレーキ付

ハンディウォークアームL: 介護レンタル料 400単位/月 自費レンタル料 4,000円/月

抑速ブレーキ付: 介護レンタル料 500単位/月 自費レンタル料 5,000円/月

耐荷重 150kg



- 前腕支持
- 座面つき
- 左右折りたたみ
- バッグ5kgまで

重量10.6kg
パラマウントベッド (ST)

座面高さが簡単に調整できる歩行器。

ウォーカーS3h

介護レンタル料 350単位/月

自費レンタル料 3,500円/月

- 座面つき
- 左右折りたたみ

重量7.5kg
ラックヘルスケア (KO)



耐荷重 140kg

レッツフライ

介護レンタル料 300単位/月

自費レンタル料 3,000円/月

- 座面つき
- 左右折りたたみ
- バッグ5kgまで

重量7.6kg
竹虎 (KO)



耐荷重 130kg

多機能バッグでお散歩にもぴったり。

テイコプリトルR 抑速ブレーキ

介護レンタル料 400単位/月

自費レンタル料 4,000円/月

- 座面つき
- 前輪 3WAY (0/90/360)
- バッグ5kgまで

重量7.8kg
幸和製作所 (CR)



耐荷重 75kg

コンパル 抑速ブレーキ

介護レンタル料 350単位/月

自費レンタル料 3,500円/月

- 座面つき
- 左右折りたたみ
- バッグ5kgまで

重量8.9kg
ナブテスコ (CR)



耐荷重 100kg

急加速による転倒の危険からご利用者を守ります。

屋内外で利用できるスタンダードな歩行車。

ハッピー II NB/ハッピー II NB抑速

ハッピー II NB: 介護レンタル料 200単位/月 自費レンタル料 2,000円/月

ハッピー II NB抑速: 介護レンタル料 400単位/月 自費レンタル料 4,000円/月

耐荷重 100kg



重量7.7kg
抑速8.9kg
竹虎 (KO)

- 座面つき
- バッグ5kgまで

ハッピーミニ/ハッピーミニ抑速

ハッピーミニ: 介護レンタル料 200単位/月 自費レンタル料 2,000円/月

ハッピーミニ抑速: 介護レンタル料 400単位/月 自費レンタル料 4,000円/月

耐荷重 80kg



重量6.5kg
抑速8.4kg
竹虎 (KO)

- 座面つき
- バッグ5kgまで

ご身長の高い方にも対応。

ハッピー II トール/ハッピー II トール抑速

ハッピー II トール: 介護レンタル料 200単位/月 自費レンタル料 2,000円/月

ハッピー II トール抑速: 介護レンタル料 400単位/月 自費レンタル料 4,000円/月

耐荷重 100kg



重量8kg
抑速9.2kg
竹虎 (KO)

- 座面つき
- バッグ5kgまで

耐荷重 80kg



重量6.7kg
竹虎 (KO)

- 座面つき
- バッグ5kgまで

コンパクトかつ高さは高め。

ハッピーミニトール

介護レンタル料 200単位/月

自費レンタル料 2,000円/月

耐荷重 80kg



重量6.7kg
竹虎 (KO)

- 座面つき
- バッグ5kgまで

ハンドル高さ103.5cmまで調整可能。

リトルターン103

介護レンタル料 300単位/月

自費レンタル料 3,000円/月

- 座面つき
- 左右折りたたみ
- バッグ6kgまで



重量7.1kg
アロン化成 (KO)

耐荷重 100kg

大容量12Lのバッグで、買い物に便利。

リトルターンハイ

介護レンタル料 300単位/月

自費レンタル料 3,000円/月

- 座面つき
- 左右折りたたみ
- バッグ6kgまで



重量約6.5kg (抑速8.5kg)
アロン化成 (CR/ST)

リトルターン抑速付

介護レンタル料 400単位/月

自費レンタル料 4,000円/月

- 座面つき
- 左右折りたたみ
- バッグ6kgまで



重量約6.5kg (抑速8.5kg)
アロン化成 (CR/ST)

耐荷重 100kg

クラシカルなデザインのイタリア紳士に学ぶデザイン歩行車。

ミケーレ

介護レンタル料 300単位/月

自費レンタル料 3,000円/月

- 座面つき
左右折りたたみ
バッグ5kgまで

●重量5.9kg
幸和製作所(CR)



おしゃれでスタイリッシュな女性向け歩行器。

ミシェル

介護レンタル料 300単位/月

自費レンタル料 3,000円/月

- 座面つき
左右折りたたみ
バッグ3kgまで

●重量5.6kg
幸和製作所(CR)



気軽に使えるシルバーカー感覚の歩行車。

テイコプリトルスリム

介護レンタル料 300単位/月

自費レンタル料 3,000円/月

- 座面つき
前輪3WAY
0°/90°/360°
バッグ4kgまで

●重量4.5kg
幸和製作所(CR/KO)



容量たっぷりで機能的なバッグは出し入れも簡単。

テイコプリトルハイII

介護レンタル料 320単位/月

自費レンタル料 3,200円/月

- 座面つき
前輪3WAY
0°/90°/360°
バッグ5kgまで

●重量5.3kg
幸和製作所(CR)



軽量コンパクトで使いやすい歩行車。

テイコプリトル

介護レンタル料 320単位/月

自費レンタル料 3,200円/月

- 座面つき
前輪3WAY
0°/90°/360°
バッグ3kgまで

●重量5kg
幸和製作所(KO)



片手ブレーキ操作で両後輪にブレーキが利きます。

シンフォニーSP

介護レンタル料 300単位/月

自費レンタル料 3,000円/月

- 座面つき
片側ブレーキ
前輪2WAY
0°/60°
バッグ5kgまで

●重量5.9kg
島製作所(KO)



コンパクトかつハンドルが高い歩行車。

ローレタポケット

介護レンタル料 270単位/月

自費レンタル料 2,700円/月

- 座面つき
バッグ3kgまで

●重量6.2kg
イーストアイ(KO)



ハンドル高93cmのHIタイプ。

シンフォニーEVO

介護レンタル料 300単位/月

自費レンタル料 3,000円/月

- 座面つき
片側ブレーキ
前輪3WAY
0°/90°/360°
バッグ2kgまで

●重量5.9kg
島製作所(KO)



軽量、コンパクトでも安定感のある設計。

サンティノ

介護レンタル料 300単位/月

自費レンタル料 3,000円/月

- 前輪2WAY
0°/180°
バッグ5kgまで

●重量4.9kg
幸和製作所(CR)



座面を下ろすと自動でブレーキ。

アイルウォークα

介護レンタル料 300単位/月

自費レンタル料 3,000円/月

- 座面つき
座面ブレーキ
前輪2WAY
0°/60°
バッグ3kgまで

●重量6.4kg
アイルリンク(KO)



小回りが利くスリムミドルタイプが登場。

ヘルシーワンW

介護レンタル料 300単位/月

自費レンタル料 3,000円/月

- 前輪3WAY
0°/40°/360°
左右折りたたみ
バッグ前7kg
後5kg

●重量4.5kg
ウィズワン(KO)



スリムで小回りがきき扱いやすい歩行車です。

シンフォニーSPスリム

介護レンタル料 300単位/月

自費レンタル料 3,000円/月

- 座面つき
片側ブレーキ
前輪3WAY
0°/60°/360°
バッグ5kgまで

●重量4.9kg
島製作所(KO)



基本操作から折りたたみまで簡単操作。座って休めます。

ピュプレストママ

介護レンタル料 300単位/月

自費レンタル料 3,000円/月

- 座面つき
前輪3WAY
0°/40°/360°
左右折りたたみ
バッグ2kgまで

●重量5.2kg
ウィズワン(KO)



超軽量、コンパクト。

ヘルシーワンライト

介護レンタル料 300単位/月

自費レンタル料 3,000円/月

- 前輪2WAY
0°/30°
左右折りたたみ
バッグ前2kg
後5kg

●重量3.6kg
ウィズワン(KO)



軽くてオシャレ！

ヘルシーワンレジェール

介護レンタル料 300単位/月

自費レンタル料 3,000円/月

- 前輪3WAY
0°/60°/120°
左右折りたたみ
バッグ前2kg
後5kg

●重量3.95kg
ウィズワン(KO)



おしゃれな花柄ブルー。

ヘルシーワンライトカラフル

介護レンタル料 300単位/月

自費レンタル料 3,000円/月

- 前輪2WAY
0°/30°
左右折りたたみ
バッグ前2kg
後5kg

●重量3.7kg
ウィズワン(KO)



特殊寝台

特殊寝台

床ずれ防止

体位変換器

車いす付

移動用リフト

歩行補助

手すり

徘徊感知

自動排泄

医療機器

販売品

住宅改修

特殊寝台

特殊寝台

床ずれ防止

体位変換器

車いす付

移動用リフト

歩行補助

手すり

徘徊感知

自動排泄

医療機器

販売品

住宅改修

軽量・コンパクトな前腕支持歩行車。

シトレア

介護レンタル料
400単位/月

自費レンタル料
4,000円/月

耐荷重
100kg



●重量7.9kg
幸和製作所 (KO)

座面つき

バッグ5kgまで

シトレアR 抑速ブレーキ

介護レンタル料
500単位/月

自費レンタル料
5,000円/月

耐荷重
100kg



●重量8.8kg
幸和製作所 (KO)

座面つき

バッグ5kgまで

体格の大きい方でも使いやすいワイド設計。

シトレアワイド

介護レンタル料
500単位/月

自費レンタル料
5,000円/月

耐荷重
100kg



●重量8.8kg
幸和製作所 (KO)

座面つき

バッグ5kgまで

シトレアワイドR 抑速ブレーキ

介護レンタル料
600単位/月

自費レンタル料
6,000円/月

耐荷重
100kg



●重量9.8kg
幸和製作所 (KO)

座面つき

バッグ5kgまで

2WAYハンドルで体調や好みに合わせて設定可能。

テイコプリトルF

介護レンタル料
450単位/月

自費レンタル料
4,500円/月

- 前腕支持
- 座面つき
- 前輪 3WAY
0°/90°/360°
- バッグ5kgまで

耐荷重
75kg



●重量7.7kg
幸和製作所 (CR)

テイコプリトルRF 抑速ブレーキ

介護レンタル料
540単位/月

自費レンタル料
5,400円/月

- 前腕支持
- 座面つき
- 前輪 3WAY
0°/90°/360°
- バッグ5kgまで

耐荷重
75kg



●重量9.7kg
幸和製作所 (CR)

どこの場所でも身体を預けられるよう自由度の高い大きなパッドを採用。

リハモ

介護レンタル料
300単位/月

自費レンタル料
3,000円/月

耐荷重
100kg



●重量9.4kg
ナプテスコ (CR)

前腕支持

座面つき

バッグ6kgまで

コンパルリハモ 抑速ブレーキ

介護レンタル料
500単位/月

自費レンタル料
5,000円/月

耐荷重
100kg



●重量10.9kg
ナプテスコ (CR)

前腕支持

座面つき

バッグ6kgまで

コンパクト歩行車。

アルコール1S型

介護レンタル料
390単位/月

自費レンタル料
3,900円/月

耐荷重
80kg

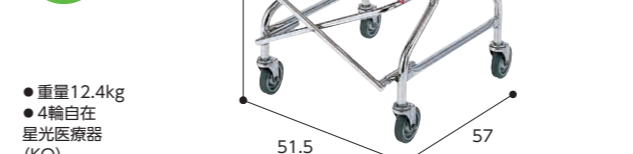

●重量12.4kg
●4輪自在
星光医療器 (KO)

屋内専用

左右折りたたみ

歩行速度の調整ができます。

アルコール1G-T型

介護レンタル料
400単位/月

自費レンタル料
4,000円/月

耐荷重
80kg



●重量13.6kg
●4輪自在
星光医療器 (KO)

屋内専用

左右折りたたみ

狭い住環境での取り回しがさらに楽に。

アルコールSK型mini

介護レンタル料
400単位/月

自費レンタル料
4,000円/月

耐荷重
80kg



●重量11.8kg
星光医療器 (KO)

前後どちらからでも利用可能。安定します。

アイルムーブ X

介護レンタル料
400単位/月

自費レンタル料
4,000円/月

耐荷重
75kg



●重量15.2kg
アイルリンク (ST)

屋内専用

左右折りたたみ

ストッパー機能付き。

トレウォークスリム

介護レンタル料
350単位/月

自費レンタル料
3,500円/月

耐荷重
75kg



●重量12.1kg
●4輪自在
●後輪固定
日進医療器 (CR)

屋内専用

ブレーキ付ハンドルで安心。

セーフティーアームUタイプウォーカー

介護レンタル料
200単位/月

自費レンタル料
2,000円/月

耐荷重
100kg



●重量7.4kg
イーストアイ (CR)

屋内専用

左右折りたたみ

特殊寝台

特殊寝台
付属品

床ずれ防止
用具

体位変換器

車いす・
車いす付属品

スロープ・
移動用リフト

歩行器・
歩行補助つえ

手すり

徘徊感知
機器

自動排泄
処理装置

医療機器

販売品

住宅改修

特殊寝台

特殊寝台
付属品

床ずれ防止
用具

体位変換器

車いす・
車いす付属品

スロープ・
移動用リフト

歩行器・
歩行補助つえ

手すり

徘徊感知
機器

自動排泄
処理装置

医療機器

販売品

住宅改修

歩行補助つえ

人気の上品なデザイン。フィットするグリップ。

ささえ四点支持ステッキ

介護レンタル料 100単位/月

自費レンタル料 1,000円/月



拳に優しいソフトグリップ。

ソフトグリップカーボン4点杖

介護レンタル料 100単位/月

自費レンタル料 1,000円/月



超軽量。小柄な方も握りやすい細型ネックグリップ。

オールカーボンクオッドケイン4点式

介護レンタル料 100単位/月

自費レンタル料 1,000円/月



超軽量マグネシウム合金製。

テトラケインα M

介護レンタル料 130単位/月

自費レンタル料 1,300円/月



支柱が360°可動し路面に接地しやすい。

かる楽4点杖360スマートガード付

介護レンタル料 100単位/月

自費レンタル料 1,000円/月



可動/固定はワンタッチで切替可能。

4点可動・固定式2ウェイステッキ

介護レンタル料 100単位/月

自費レンタル料 1,000円/月



坂道でも4点が接地しやすい。

カーボン4点可動式スモールタイプ

介護レンタル料 100単位/月

自費レンタル料 1,000円/月

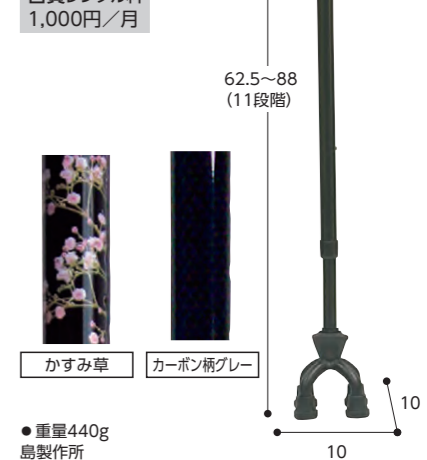

ローマ法王へ献上された6点杖。

アシスト多点杖

介護レンタル料 120単位/月

自費レンタル料 1,200円/月



軽くてスタイリッシュなイタリアンクラッチ。

OPOLレギュラークラッチ(オープンカフ)

介護レンタル料 100単位/月

自費レンタル料 1,000円/月



やわらかい持ち手が手に優しい。

4点ステッキ FS4-B

介護レンタル料 100単位/月

自費レンタル料 1,000円/月



スマートで品格のあるデザイン。

ファビオ

介護レンタル料 100単位/月

自費レンタル料 1,000円/月



標準タイプ。

ロフストランドクラッチ

介護レンタル料 150単位/月

自費レンタル料 1,500円/月



落ち着いた色とデザイン。

OPOドットクラッチレギュラー(クローズドカフ)

介護レンタル料 100単位/月

自費レンタル料 1,000円/月



特殊寝台

付属品 特殊寝台

用具 床ずれ防止

体位変換器

車いす付属品

移動用リフト

歩行補助つえ

手すり

機器 徘徊感知

処理装置 自動排泄

医療機器

販売品

住宅改修

歩行補助つえ

特殊寝台

付属品 特殊寝台

用具 床ずれ防止

体位変換器

車いす付属品

移動用リフト

歩行補助つえ

手すり

機器 徘徊感知

処理装置 自動排泄

医療機器

販売品

住宅改修

歩行補助つえ

プロスポーツでも使われているユニークな松葉杖。

折りたたみ松葉杖 ミレニアル・プロ(2本1組)

介護レンタル料 150単位/月

自費レンタル料 1,500円/月



●重量1090g
●適応身長目安:145~175cm
プロト・ワン (KO)



脇からグリップまで 26~37 (4段階)

手のひらに合う握りやすい形状

衝撃を和らげ前進をサポートするショックアブソーバー(衝撃緩衝ばね)搭載

超軽量で安定感が違います。

リリースAタイプ M/L

介護レンタル料 200単位/月

自費レンタル料 2,000円/月



M:770g, L:810g

モルテン (KO)



M:78 L:84

M:24.5 L:26

M:45 L:47

限られたスペースでの立ち座りや歩行に。

コンパクトサイドケイン

介護レンタル料 160単位/月

自費レンタル料 1,600円/月

●重量100kg

56~71 (5段階)

●重量1.3kg
幸和製作所 (CR)



70~85 (5段階)

74~87 (6段階)

45

38

●重量1.7kg
日進医療器 (CR)

標準タイプ。

松葉杖 CMS-80M(2本1組)

介護レンタル料 100単位/月

自費レンタル料 1,000円/月

●重量960g
松永 (ST)



30.5 ~45.5 (7段階)

107.5 ~137.5 (10段階)

軽くてコンパクトな3点杖。

リリースBタイプM

介護レンタル料 130単位/月

自費レンタル料 1,300円/月

(Sは+20単位/月)

●重量75kg

●重量S:415g M:445g
モルテン (KO)



S:62~77 M:72~87 (16段階)

8.3

9

リウマチ等の関節炎患者用杖です。

プラットホームクラッチ

介護レンタル料 180単位/月

自費レンタル料 1,800円/月



83~108 (11段階)

●重量約920g
日進医療器 (KO)

※天井構造や経年劣化・強度不足により設置できない場合もございます。 突っ張り型手すり

より軽い力で、より安全確実な設置。女性にも握りやすい手すり太さです。

バディー I

介護レンタル料 250単位/月

自費レンタル料 2,500円/月

(対応天井高さ)
ノーマルタイプ:2.1~3.2m
1.9~2.8m
Lowタイプ:1.6~2.2m

手すり部 直径約36mm



モルテン

もたれかかることで立位保持をサポート。

立位保持パッド

介護レンタル料 50単位/月

自費レンタル料 500円/月

(LC)

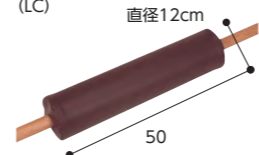

直径12cm

50

立つ・座る等の動作をサポート。

サイドバー

介護レンタル料 50単位/月

自費レンタル料 500円/月

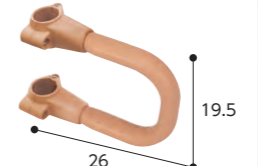

19.5

26

握ることができない方に、手のひらや肘で身体を支えます。

丸型サイドバー (丸型ストッパー付き)

介護レンタル料 100単位/月

自費レンタル料 1,000円/月

(CR)

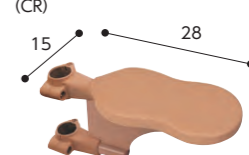

15

28

廊下など長い距離の歩行をサポート。連結もできます。

バディー クロスタップ跳ね上げ

右写真セット例
バディー I × 2本
250単位 × 2 = 500単位/月
クロスバー90cm × 1
130単位 × 1 = 130単位/月
合計 630単位/月

モルテン

手すり部 直径3.5cm

90cm/120cm/160cm/200cm

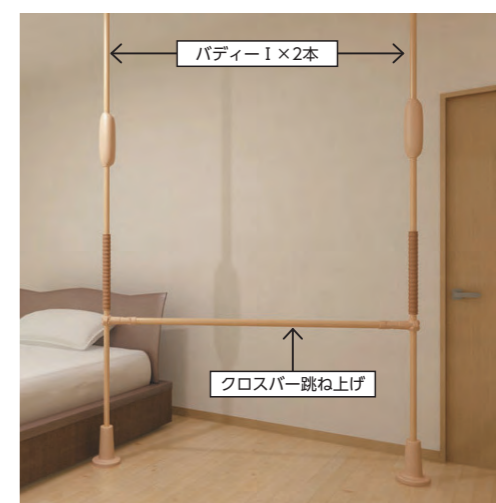

クロスバー跳ね上げ



浴室など、水気のある場所や屋外では使用できません。

壁際の設置に適しています。

I型ストッパー

介護レンタル料 50単位/月

自費レンタル料 500円/月

部屋の隅の設置に適しています。

丸型ストッパーS

介護レンタル料 50単位/月

自費レンタル料 500円/月

部屋の角(隅)にぴったりと付けたい場合に最適。

コーナーストッパー2個セット

介護レンタル料 100単位/月

自費レンタル料 1,000円/月

壁際にI型ストッパー2個セット/コーナーストッパーセットを設置する場合、安全面から梁を確認の上、連結での設置とさせていただきます。(単体での利用はできません)

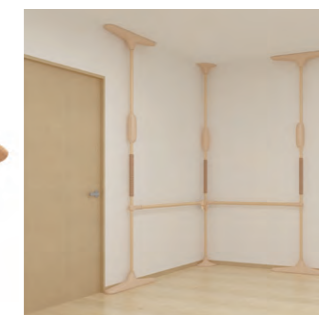

クロスバー跳ね上げ 90cm

介護レンタル料 130単位/月

自費レンタル料 1,300円/月

クロスバー跳ね上げ 120cm

介護レンタル料 130単位/月

自費レンタル料 1,300円/月

クロスバー跳ね上げ 160cm

介護レンタル料 140単位/月

自費レンタル料 1,400円/月

クロスバー跳ね上げ 200cm

介護レンタル料 140単位/月

自費レンタル料 1,400円/月

置き型手すり 介助バータイプ

ベッドや布団での離床や移乗をサポートするコの字型。

ルーツ コーナータイプ

介護レンタル料 250単位/月

自費レンタル料 2,500円/月

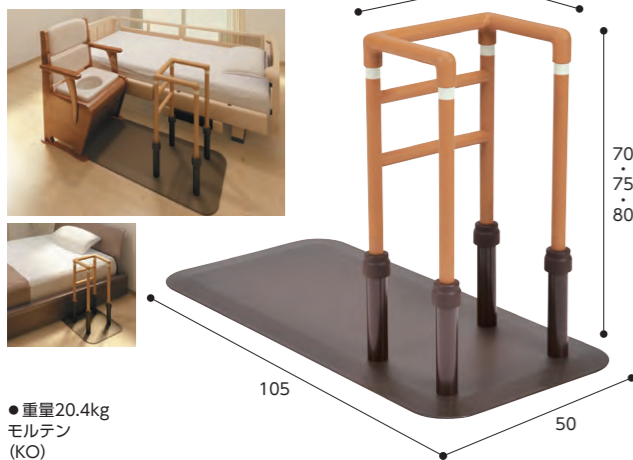

突っ張らない置き型タテ手すり

たちあっぷ II たててすりCKI-31

介護レンタル料 500単位/月

自費レンタル料 5,000円/月



力を入れやすく手首に負担の少ない角度に調整可能。

ツインティ

介護レンタル料 250単位/月

自費レンタル料 2,500円/月

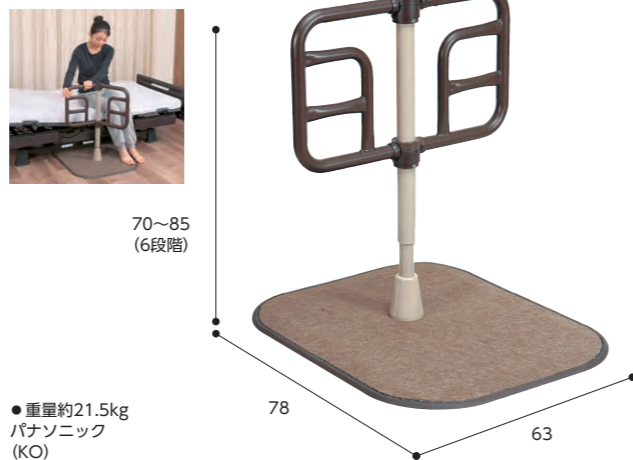

たちあっぷ CKA-01/02に取付け、起上りから歩き出しまでをサポート。

かいじょくん

介護レンタル料 50単位/月

自費レンタル料 500円/月

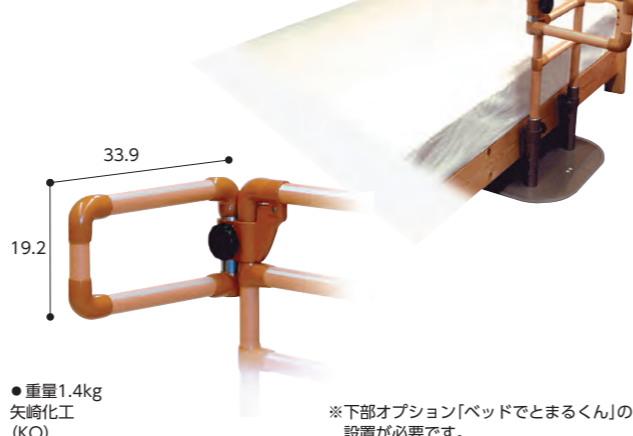

ベッド横だけでなく様々な場面で 置き型手すり

ベッド横以外でもさまざまな生活動作をサポート。

ルーツ サイドタイプ

介護レンタル料 200単位/月

自費レンタル料 2,000円/月

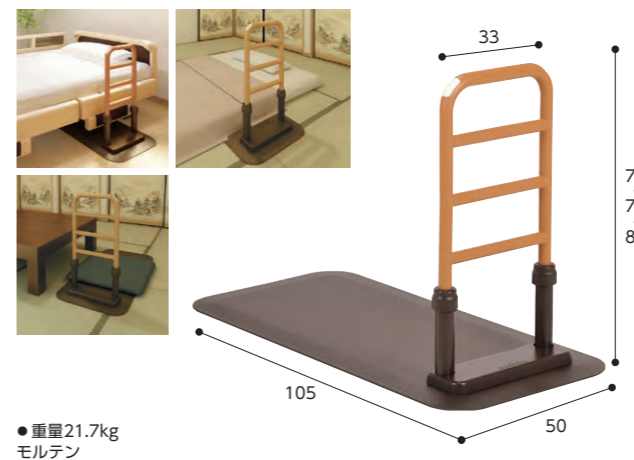

手すり・ベース板ともにコンパクトですっきり。落ち着いたデザインで様々な場所で活躍します。

クリンティ

介護レンタル料 200単位/月

自費レンタル料 2,000円/月



高位置で手すりをつかめるので立位姿勢が安定します。

U-ケア

介護レンタル料 300単位/月

自費レンタル料 3,000円/月

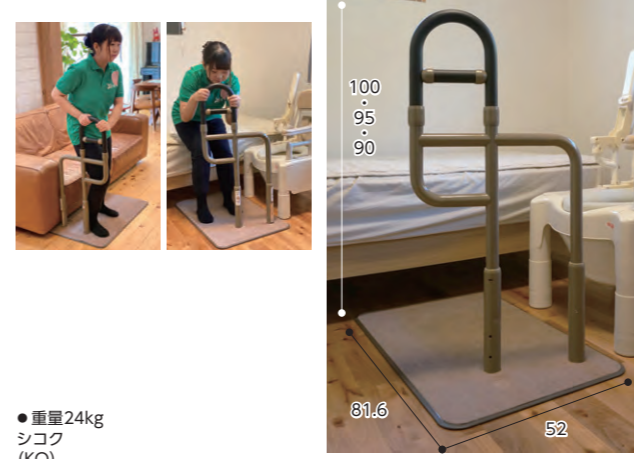

細かい高さ調節が可能。手すりに安心の蓄光付。

たよレール BZ-N02

介護レンタル料 200単位/月

自費レンタル料 2,000円/月

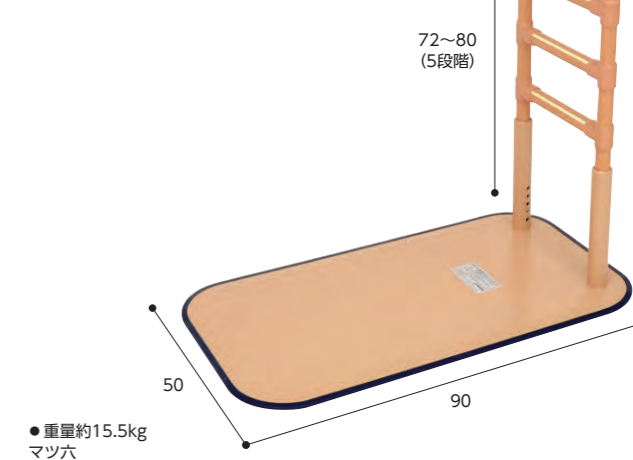

起上り・立ち座りをサポート。「かいじょくん」設置で介助バー型にもできます。

たちあっぷ CKA-02

介護レンタル料 200単位/月

自費レンタル料 2,000円/月

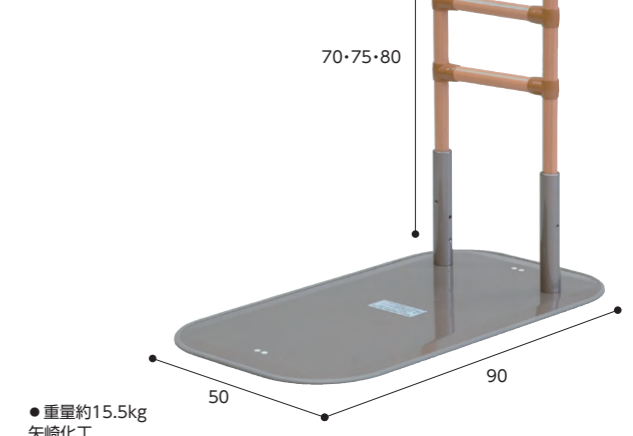

身長が高いご利用者にも使いやすいハイタイプです。

たちあっぷ II CKA-31

介護レンタル料 400単位/月

自費レンタル料 4,000円/月



ベッドとの適合

不適合の組合せは、意図せぬ隙間の発生や体の一部の挟み込み等により、けがや事故発生の恐れがあります。

手すり	ベッド		
	家具ベッド	折りたたみベッド	電動ベッド
ルーツ	センター	ベッドとの隙間2~12cmで設置	
	サイド	ベッドとの隙間2~12cmまたは25~30cmで設置	
	コーナー	ベッドとの隙間2~12cmまたは25~30cmで設置	
	ロング	ベッドサイド不可	
たよレール	BZ-N01	たよレールアーム併用時以外はベッドとの隙間2~6cmで設置(折りたたみベッドはロック機構があるもののみ可)	不可
	BZ-N02		
	BZ-N04		
たちあっぷ	CKA-01	ベッドとの間に隙間ができないように設置(折りたたみベッドはロック機構があるもののみ可)	介助バー、サイドレールとの組み合わせは不可
	CKA-02		
	CKA-04		

無償オプション

料金は本体レンタル利用料金に含まれます。



布団やソファでの立ち座りなどあらゆる場面に。

ルーツ センタータイプ

介護レンタル料 200単位／月

自費レンタル料 2,000円／月



●重量12.9kg
モルテン

細かい高さ調節が可能。手すりに安心の蓄光付。

たよレール BZ-N01

介護レンタル料 200単位／月

自費レンタル料 2,000円／月



●重量約11.6kg
マツ六

起上り・立ち座りをサポート。「かいじょくん」設置で介助バー型にもできます。

たちあっぷ CKA-01

介護レンタル料 200単位／月

自費レンタル料 2,000円／月



●重量11.7kg
矢崎化工

2m50cmまで伸ばせます。

簡易平行棒 BP2

介護レンタル料 300単位／月

自費レンタル料 3,000円／月

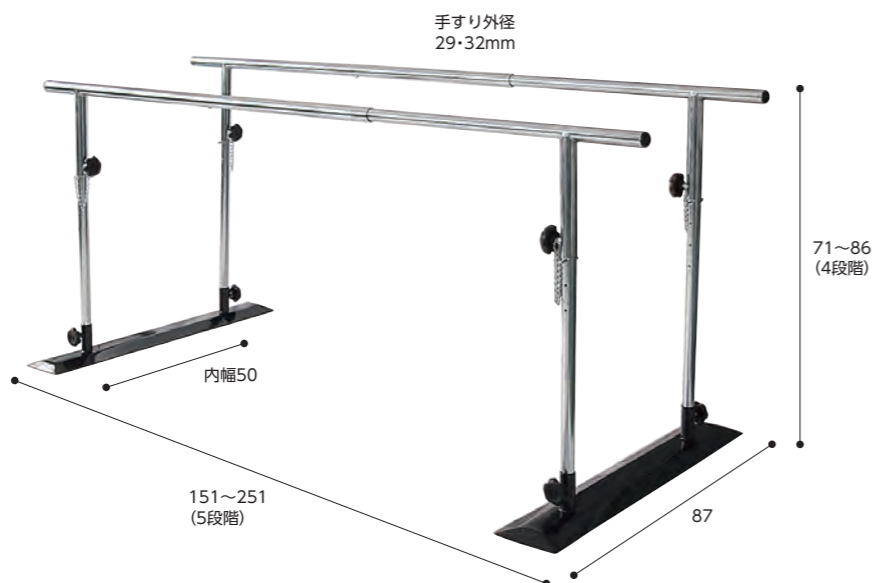

●重量20.8kg
カフムラサイクル (KO)

歩行姿勢や段差昇降姿勢に合わせ100cmまで調整可能。「歩く」「移動する」ことに特化した手すり形状。

すりてあ 片手すり／両手すり

片手すり: 介護レンタル料 300単位／月 自費レンタル料 3,000円／月 ●重量約26kg

両手すり: 介護レンタル料 400単位／月 自費レンタル料 4,000円／月 ●重量約32kg



2つ並べると手すりが連続します。

タマツ

短い距離の歩行をサポート。

ルーツ ロングタイプ

介護レンタル料 200単位／月

自費レンタル料 2,000円／月

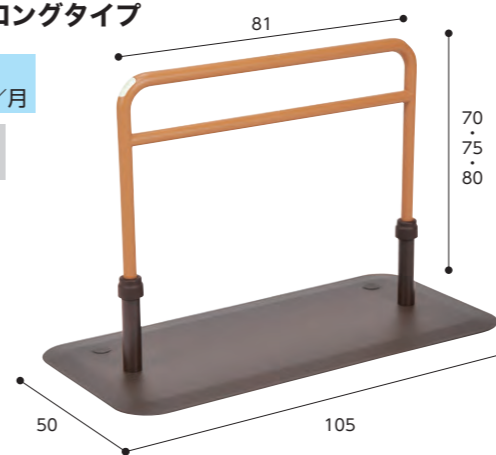

●重量17.1kg
モルテン (KO)

歩行補助やベッドからの立ち上がりを安全にサポート。

たよレール BZ-N04(セーフティウエイト付き)

介護レンタル料 280単位／月

自費レンタル料 2,800円／月

手すりはベース端に取り付けて壁際設置も可能。
※電動ベッドにはご利用できません。

●重量約19.9kg
マツ六 (CR)

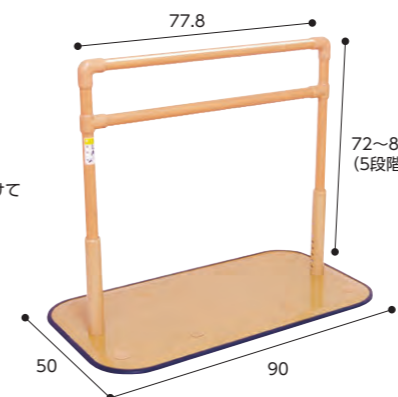

手すりはベースプレートの端に取り付けて壁際設置することも可能。
※ベッドの横ではご利用できません。

ベッドサイドからの起き上がり、立ち上がりをサポート。

たちあっぷ CKA-04

介護レンタル料 200単位／月

自費レンタル料 2,000円／月

ベッドサイド設置も可能
※電動ベッドにはご利用できません。

●重量16kg
矢崎化工 (KO)

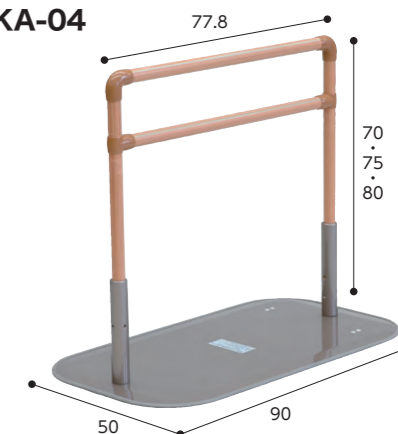

特殊寝台

特殊寝台
付属品

床ずれ防止
用具

体位変換器

車いす
付属品

スロープ・
移動用リフト

歩行器・
歩行補助つえ

手すり

徘徊感知
機器

自動排泄
処理装置

医療機器

販売品

住宅改修

特殊寝台

特殊寝台
付属品

床ずれ防止
用具

体位変換器

車いす
付属品

スロープ・
移動用リフト

歩行器・
歩行補助つえ

手すり

徘徊感知
機器

自動排泄
処理装置

医療機器

販売品

住宅改修

左右から便器を挟みこむだけの簡単設置。木製タイプ。

洋式トイレ用フレームS はねあげR2

介護レンタル料 300単位/月

自費レンタル料 3,000円/月

《無償オプション》
操作盤の大きい温水洗浄便座、くびれがある便器には、「専用スペーサー」
「固定板」で対応可能です。



アロン化成

縦手すり付で立ち上がり立位保持が安定。ベルト固定式。

SA手すり

介護レンタル料 400単位/月

自費レンタル料 4,000円/月

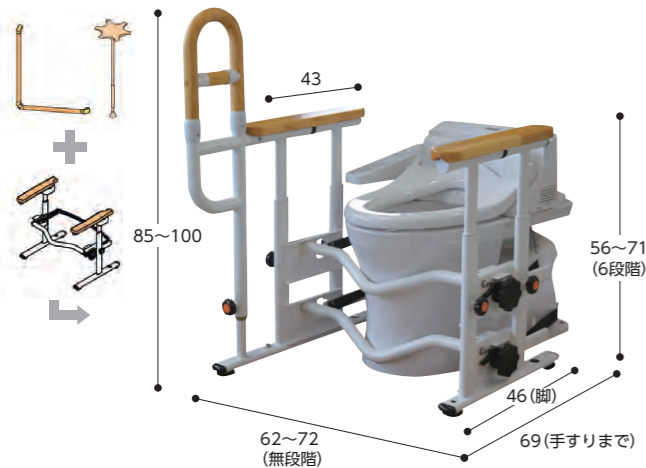

シコク (KO)

手すり部がスライド式でトイレ移乗を安全にサポート。

洋式トイレ用スライド手すり

介護レンタル料 350単位/月

自費レンタル料 3,500円/月



パナソニック (KO)

手すりのない簡易ポータブルトイレに対応する手すり。

ポータブルトイレ用フレームささえ

介護レンタル料 100単位/月

自費レンタル料 1,000円/月

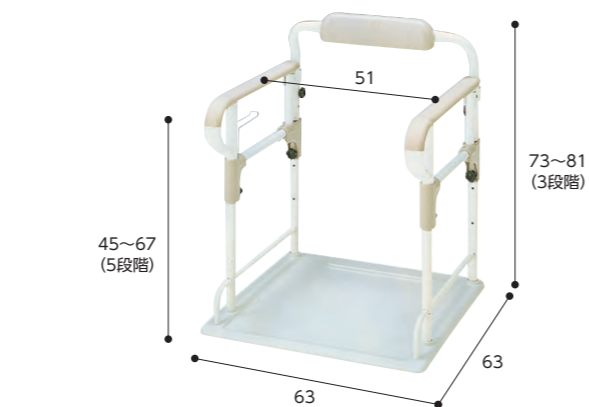

幅51.5・奥行54cm以下のポータブルトイレに対応



アロン化成 (CR)

座る動作や方向転換の不安も両手すりで安心。

ルーツ スモール 両手すり

介護レンタル料 300単位/月

自費レンタル料 3,000円/月



モルテン



身体の斜め前に手すりがあり前傾姿勢が取りやすく立ち上がりしやすい。置くだけ設置なので掃除も楽に行えます。

ルーツ スモール 片手すり

介護レンタル料 250単位/月

自費レンタル料 2,500円/月



各所サイズは左に同じです



置くだけ設置！様々なトイレ環境、身体状況にフィット。ひじ掛けは前後左右に調節できます。

アットグリップトイレサポート

両ひじでしっかり姿勢保持

両側はねあげ

介護レンタル料 350単位/月

自費レンタル料 3,500円/月

横アプローチや介助スペースの確保に。



両側ノーマル

介護レンタル料 350単位/月

自費レンタル料 3,500円/月

正面からのアプローチに。



はねあげノーマル

介護レンタル料 350単位/月

自費レンタル料 3,500円/月



片側はねあげ

介護レンタル料 300単位/月

自費レンタル料 3,000円/月



片側ノーマル

介護レンタル料 300単位/月

自費レンタル料 3,000円/月



アロン化成 (CR)

特殊寝台

特殊寝台

床ずれ防止

体位変換器

車いす・付属品

スロープ・移動用リフト

歩行器・歩行補助つえ

手すり

徘徊感知

自動排泄

医療機器

販売品

住宅改修

特殊寝台

特殊寝台

床ずれ防止

体位変換器

車いす・付属品

スロープ・移動用リフト

歩行器・歩行補助つえ

手すり

徘徊感知

自動排泄

医療機器

販売品

住宅改修

置くだけで昇降動作をサポート。

CKE-02(片手すりステップ付)

介護レンタル料 500単位/月

自費レンタル料 5,000円/月
両手すり(CKE-01)は+100単位/月

※市町村により保険適用外となる場合がありますのでご相談ください。



●重量33.8kg
矢崎化工(CR)

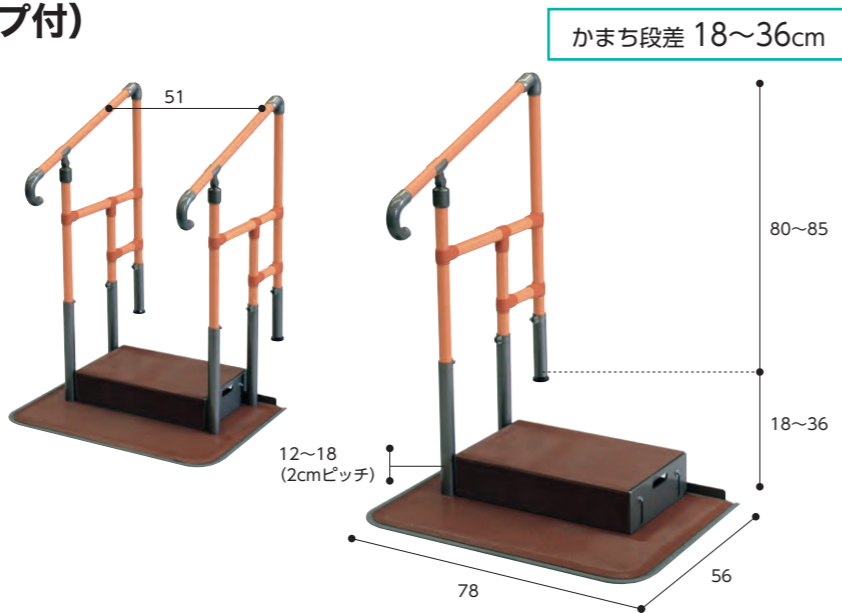

かまち段差 18~36cm

CKE-02-1(片手すりステップなし)

介護レンタル料 400単位/月

自費レンタル料 4,000円/月
両手すり(CKE-01-1)は+150単位/月

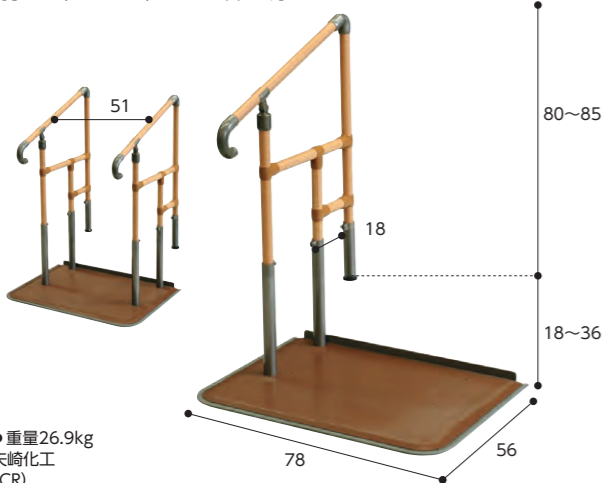

●重量26.9kg
矢崎化工(CR)

かまち段差 18~36cm

CKE-04(片手すり)

介護レンタル料 400単位/月

自費レンタル料 4,000円/月
両手すり(CKE-03)は+140単位/月

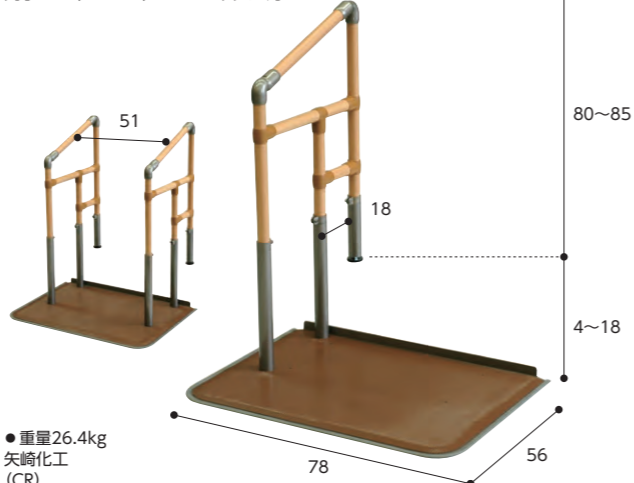

●重量26.4kg
矢崎化工(CR)

かまち段差 4~18cm

低段差のコンパクトタイプ。

ミニCKG-04(片手すり)

介護レンタル料 400単位/月

自費レンタル料 4,000円/月
両手すり(CKG-03)は+150単位/月

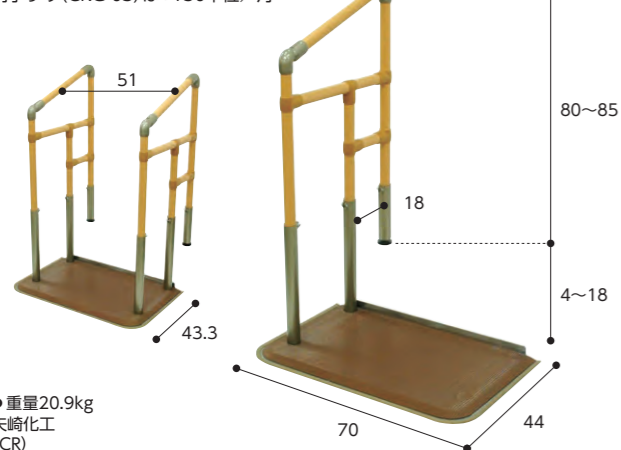

●重量20.9kg
矢崎化工(CR)

かまち段差 4~18cm

ミニCKG-02(片手すりベース付)

介護レンタル料 500単位/月

自費レンタル料 5,000円/月
両手すり(CKG-01)は+130単位/月

※市町村により保険適用外となる場合がありますのでご相談ください。



●重量28.2kg
矢崎化工(CR)

かまち段差 4~18cm

玄関での立つ・座る、段差を昇る・降りるをサポート。
ルーツ あがりかまちタイプ

H型片手すりステップ付

介護レンタル料 480単位/月

自費レンタル料 4,800円/月
両手すりは+90単位/月

※市町村により保険適用外となる場合がありますのでご相談ください。

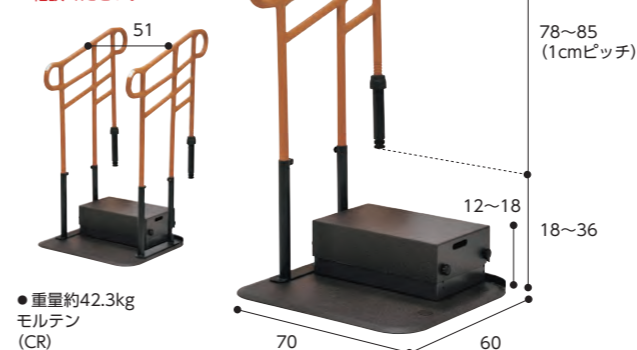

●重量約42.3kg
モルテン(CR)

かまち段差 18~36cm

ルーツ あがりかまちタイプ

L型片手すりステップ台無し

介護レンタル料 400単位/月

自費レンタル料 4,000円/月
両手すりは+110単位/月

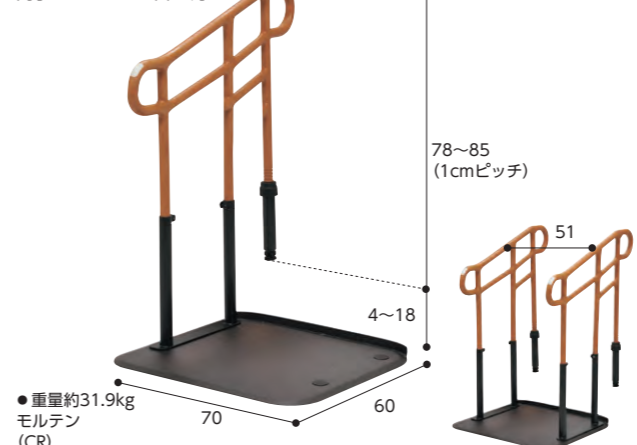

●重量約31.9kg
モルテン(CR)

かまち段差 4~18cm

上がり框からの立ち上がりにも使いやすい。

U-ケアe

介護レンタル料 350単位/月

自費レンタル料 3,500円/月



●重量約25.5kg
シコク(KO)

玄関での立ち座りや段差の昇り降りをサポート。

バディー L型サイドバー 45/90セット

介護レンタル料 450単位/月

自費レンタル料 4,500円/月

かまち段差 10~36cm

(対応天井高さ)
ノーマルタイプ: 2.1~3.2m
1.9~2.8m
Lowタイプ: 1.6~2.2m

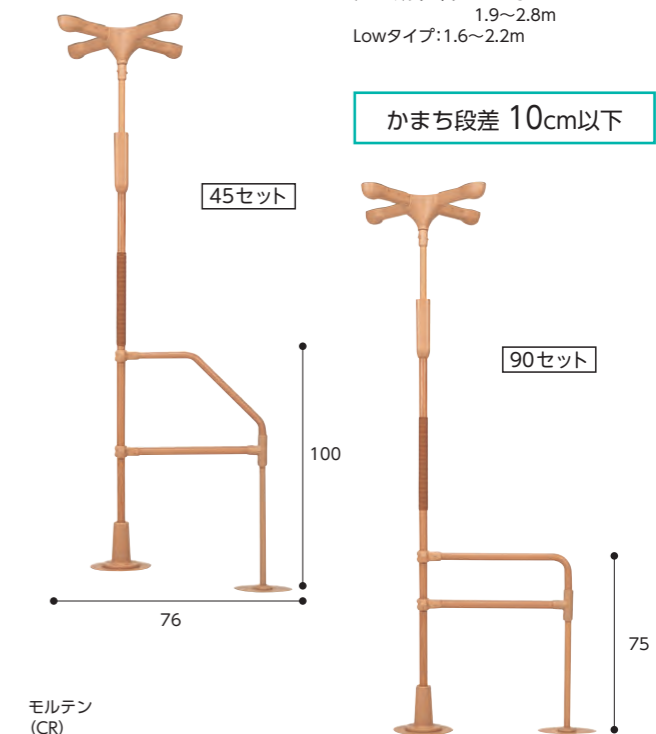

モルテン(CR)

間口の狭い玄関でも設置可能なコンパクト設計。

アットグリップ AT-E-200(玄関用)

介護レンタル料 300単位/月

自費レンタル料 3,000円/月

取り付け可能寸法の全ての条件を満たす上がりかまちに取り付けてください。



かまちに挟み込み固定するため、設置にあたり裏側に傷が付きます。

■取り付け可能寸法

A:高さ	15~35cm
B:せい	9~15cm
C:蹴込み	1.5cm以上
D:床から蹴込み	2cm以上
玄関幅	30cm以上

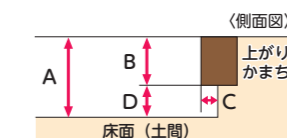

アロン化成(KO)



玄関、脱衣所ほか様々な場所で活躍します。

スタンディ

介護レンタル料 **350単位**／月

自費レンタル料 3,500円／月



●重量22.5kg
パナソニック

ベランダ等屋外に設置可能です。

ベースポジ-e防水(屋外用)T型／丸型

介護レンタル料 **300単位**／月

自費レンタル料 3,000円／月

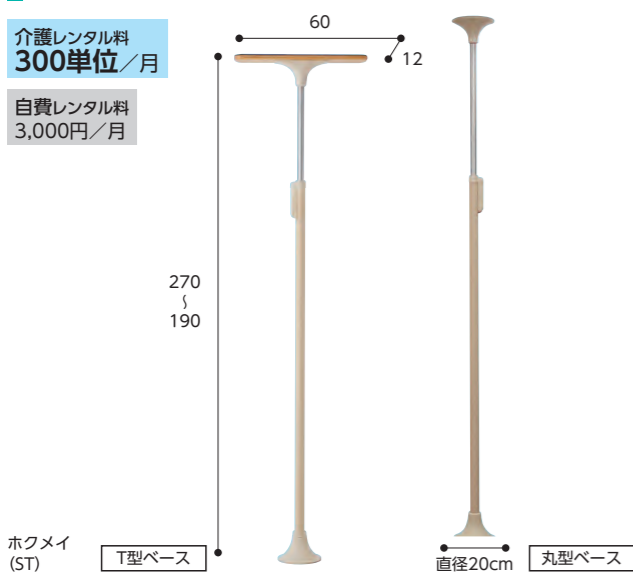

ベースが短く邪魔になり難いタイプ。

たちあっぷ II CKH-21

介護レンタル料 **400単位**／月

自費レンタル料 4,000円／月

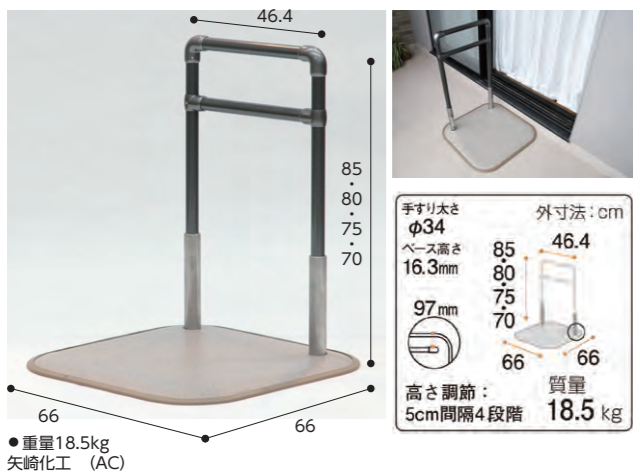

●重量18.5kg
矢崎化工 (AC)

玄関やベランダの出入り口の移動をサポート。

ルーツ アウトアサイド

介護レンタル料 **300単位**／月

自費レンタル料 3,000円／月



●重量18.5kg
モルテン (KO)

ベランダ、玄関周りの短距離の歩行に。

ルーツ アウトアロング

介護レンタル料 **300単位**／月

自費レンタル料 3,000円／月



●重量18.7kg
モルテン (KO)

スムーディ

標準伸縮タイプ

介護レンタル料 **1,000単位**／月

自費レンタル料 10,000円／月

両手すりは+200単位／月



スムーディ特徴

《伸縮手すり》

左右5cmずつ調整可能で設置対応幅の広い商品です。



《フレキシブルジョイント》
上下左右45度まで調整可能。



《支柱中央固定可能》
行きも帰りも健側で使用できます。

ステップタイプ

階段の踏面に設置できます。

ステップ伸縮タイプ

介護レンタル料 **1,000単位**／月

自費レンタル料 10,000円／月

両手すりは+200単位／月

ステップ980伸縮タイプ

介護レンタル料 **1,000単位**／月

自費レンタル料 10,000円／月

両手すりは+200単位／月



ロングタイプ

玄関先の長いアプローチ、段数の多い場所にも。

ロング1700伸縮タイプ

介護レンタル料 **1,300単位**／月

自費レンタル料 13,000円／月

両手すりは+200単位／月

ロング2050伸縮タイプ

介護レンタル料 **1,300単位**／月

自費レンタル料 13,000円／月

両手すりは+200単位／月



ロング2400伸縮タイプ

介護レンタル料 **1,300単位**／月

自費レンタル料 13,000円／月

両手すりは+200単位／月

ロング3460伸縮タイプ

介護レンタル料 **1,600単位**／月

自費レンタル料 16,000円／月

両手すりは+200単位／月



スムーディ設置の仕方

商品名	標準伸縮		ステップ伸縮		ステップ980伸縮		ロング1700伸縮		ロング2050伸縮		ロング2400伸縮		ロング3460伸縮	
	片手	両手	片手	両手	片手	両手	片手	両手	片手	両手	片手	両手	片手	両手
対応段差目安	3段(45cm)		2段(30cm)		3段(45cm)		4段(60cm)		5段(75cm)		6段(90cm)		9段(135cm)	
手すり全長	135cm±5cm		100cm±5cm		135cm±5cm		170cm±10cm		205cm±10cm		240cm±10cm		346cm±15cm	
手すり高さ	70・72.5・75・77.5・80・82.5・85cm													
ベース	標準45×80cm		標準45×80cm		標準45×80cm		標準45×80cm		標準45×80cm		標準45×80cm		標準45×80cm	
	標準45×80cm		ステップ30×96cm		ステップ30×96cm		ステップ30×96cm		ステップ30×96cm		ステップ30×96cm		ステップ30×96cm	
							ステップ30×96cm		標準45×80cm		標準45×80cm		ステップ30×96cm	
													標準45×80cm	

標準ベースとステップベースの位置の入替えは可能です。

屋外で使用できる抜群の耐久性。

ルーツ エントランス(片手すり)

介護レンタル料 700単位/月

自費レンタル料 7,000円/月

両手すりは+200単位/月

【段差設置時のサイズ目安】

段差高さ	30cm以下	45cm以下	60cm以下
連結手すり	60cm	90cm	120cm



片手段差

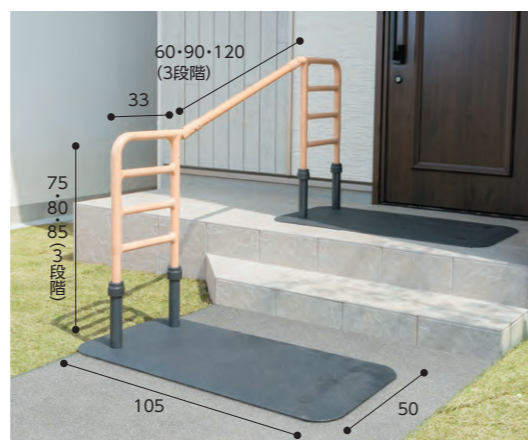

●重量38.1kg
モルテン (KO)

上下45度左右90度まで調整可能。支柱の中央設置もできます。

たよれールSOTOE BZK-01

介護レンタル料 400単位/月

自費レンタル料 4,000円/月

両手すりは+160単位/月

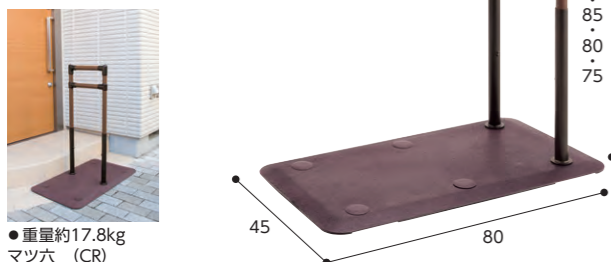

●重量約17.8kg
マツ六 (CR)

階段踏面に設置可能なスリムタイプ。

追加手すりBZK-03S

介護レンタル料 550単位/月

自費レンタル料 5,500円/月

両手すりは+350単位/月



●重量約17.8kg
マツ六 (CR)

【段差設置時のサイズ目安】

	7057	9070	1290
対応段差	39.6cmまで	53.6cmまで	74.8cmまで
手すり長さ	57-70cm	70-90cm	90-120cm

追加手すりBZK-01S

介護レンタル料 550単位/月

自費レンタル料 5,500円/月

両手すりは+350単位/月

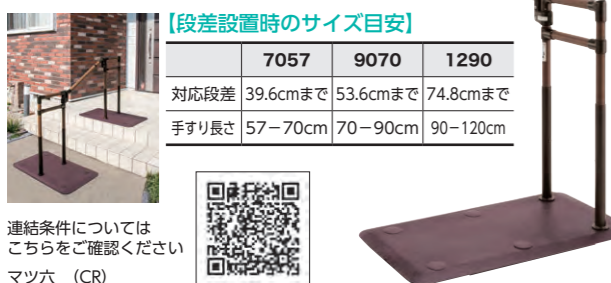

●重量約17.8kg
マツ六 (CR)

【段差設置時のサイズ目安】

	7057	9070	1290
対応段差	39.6cmまで	53.6cmまで	74.8cmまで
手すり長さ	57-70cm	70-90cm	90-120cm



工事不要。屋外の動線確保に。

アットグリップ AT-C-240

介護レンタル料 590単位/月

自費レンタル料 5,900円/月

両手すり(AT-C-240T)は+180単位/月

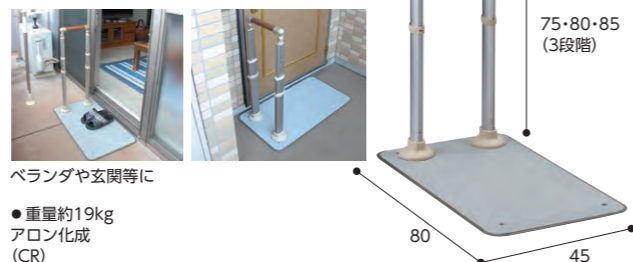

ベランダや玄関等に

●重量約19kg
アロン化成 (CR)

アットグリップ AT-C-630

対応段差 30cmまで

介護レンタル料 1,100単位/月

自費レンタル料 11,000円/月

両手すり(AT-C-630T)は+320単位/月

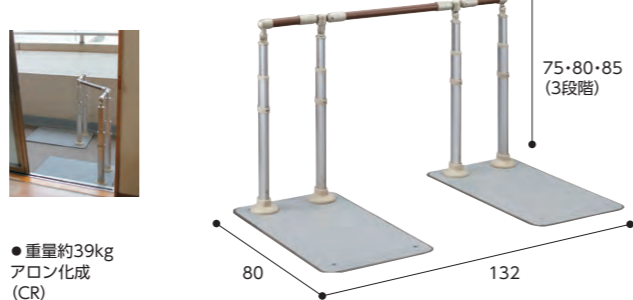

●重量約39kg
アロン化成 (CR)

アットグリップ AT-C-930

対応段差 45cmまで

介護レンタル料 1,100単位/月

自費レンタル料 11,000円/月

両手すり(AT-C-930T)は+410単位/月

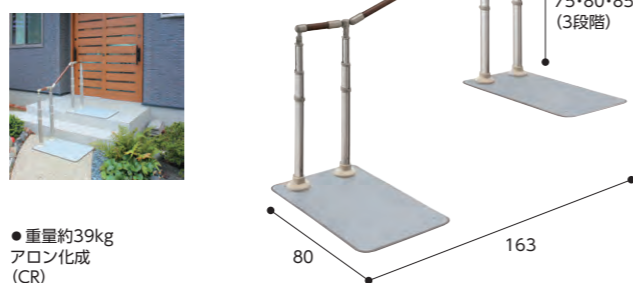

●重量約39kg
アロン化成 (CR)

たちあつぷ540

CKH-02 ステップ台2段

対応段差 24~54cm

介護レンタル料 900単位/月

自費レンタル料 9,000円/月

両手すりは+240単位/月

※市町村により保険適用外となる場合がありますのでご相談ください。

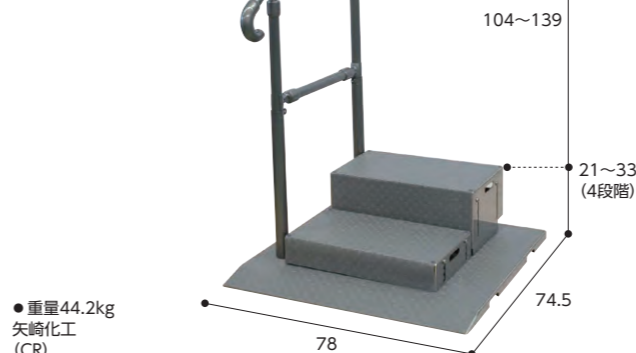

●重量44.2kg
矢崎化工 (CR)

CKH-02 ステップ台1段

対応段差 12~36cm

介護レンタル料 700単位/月

自費レンタル料 7,000円/月

両手すりは+300単位/月

※市町村により保険適用外となる場合がありますのでご相談ください。



●重量34.6kg
矢崎化工 (CR)

CKH-02 ステップ台なし

対応段差 3~18cm

介護レンタル料 600単位/月

自費レンタル料 6,000円/月

両手すりは+300単位/月



●重量28.6kg
矢崎化工 (CR)

ルーツ アウトドア段差タイプ

左/右手すりステップ2段

対応段差 36~54cm

介護レンタル料 900単位/月

自費レンタル料 9,000円/月

両手すりは+120単位/月

※市町村により保険適用外となる場合がありますのでご相談ください。

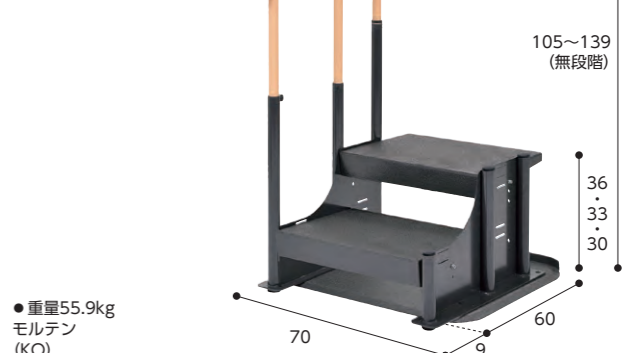

●重量55.9kg
モルテン (KO)

左/右手すりステップ1段

対応段差 18~36cm

介護レンタル料 700単位/月

自費レンタル料 7,000円/月

両手すりは+300単位/月

※市町村により保険適用外となる場合がありますのでご相談ください。

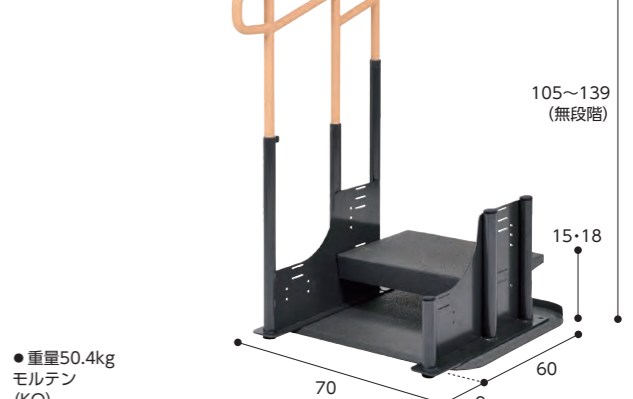

●重量50.4kg
モルテン (KO)

左/右手すりステップなし

対応段差 0~18cm

介護レンタル料 600単位/月

自費レンタル料 6,000円/月

両手すりは+300単位/月

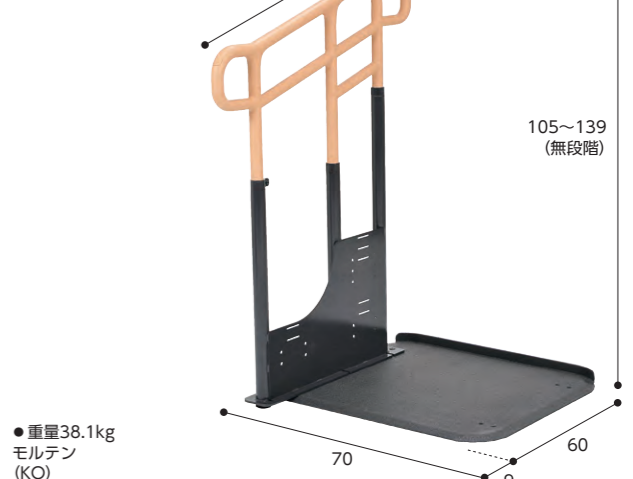

●重量38.1kg
モルテン (KO)

ひとり歩きが心配な方に。

家族コール Aタイプ/携帯受信機(ポケット・スマート)タイプ

介護レンタル料 600単位/月 自費レンタル料 6,000円/月 ●8グループ・10チャンネルの設定が可能。 ●通達距離:約80~100m(見通し) テクノスジャパン

Aタイプ
セット内容
床センサー
コンソール
メロディチャイム

ポケットタイプ
セット内容
床センサー
コンソール
携帯受信機

単位:cm
厚さ0.4
50
100

増設オプションはP.112下部にあります。

《Aタイプ イメージ》

《携帯受信機タイプ イメージ》

薄型なのに高性能。配線不要のワイヤレスセンサーマットです。

フロアセンサーCS

介護レンタル料 500単位/月

自費レンタル料 5,000円/月

中継器セットは+100単位/月



・フロアセンサーはタッチパネルと同じ静電容量で検知するため、体重の軽い方でも安心です。

※受信機1台で最大63名までの見守りが可能。無線到達距離100m(見通し)

センサーを踏むとLEDランプが自動点灯します。

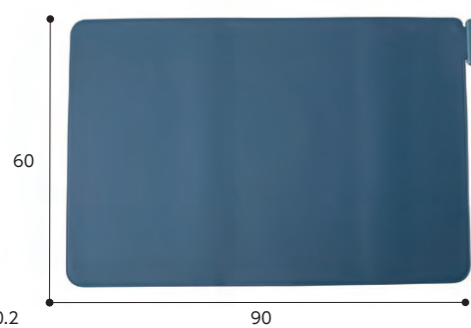

無線到達距離が見通し100m延長できます

動きが速い方など早めの報知が必要な方に。

家族コール Bタイプ/携帯受信機(ポケット・スマート)タイプ

介護レンタル料 600単位/月 自費レンタル料 6,000円/月 ●8グループ・10チャンネルの設定が可能。 ●通達距離:約80~100m(見通し) テクノスジャパン

Bタイプ
セット内容
ベッドセンサー
コンソール
メロディチャイム

ポケットタイプ
セット内容
ベッドセンサー
コンソール
携帯受信機

単位:cm
25
80

増設オプションは下部にあります。

マットレスの下に設置し、心拍・呼吸・体動の生体信号で感知する非接触高性能センサーです。

バイオネクスト

介護レンタル料 600単位/月

自費レンタル料 6,000円/月

人感センサー付は+100単位/月

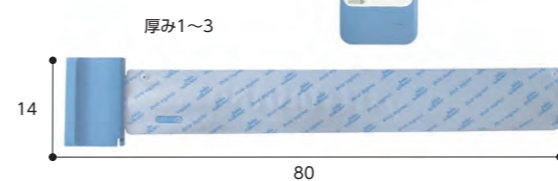

マットレスの厚みは20cm程度まで使用可能。

※受信機は音と光で離床をお知らせ。受信機1台で最大9名までの見守りが可能です。無線到達距離100m(見通し)

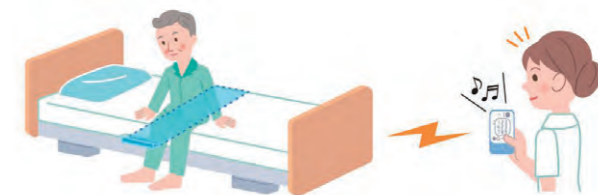

家族コール増設オプション 複数箇所でのアラームが必要な場合に増設できます。

A床センサー&コンソール10増設セット

介護レンタル料 400単位/月

自費レンタル料 4,000円/月

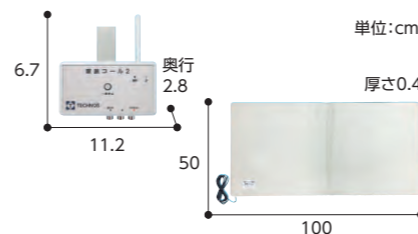

介護者が複数人でアラームを共有できます。

ポケット受信機

介護レンタル料 200単位/月

自費レンタル料 2,000円/月

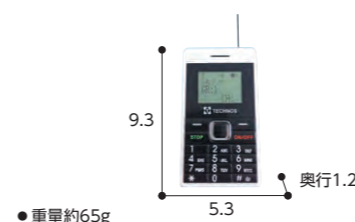

Bベッドセンサー&コンソール10増設セット

介護レンタル料 400単位/月

自費レンタル料 4,000円/月

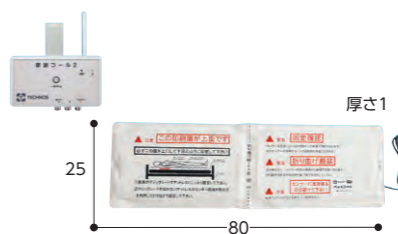

電波到達距離を80~100m(見通し)延長することができます。

リピーターK(中継器)

介護レンタル料 200単位/月

自費レンタル料 2,000円/月

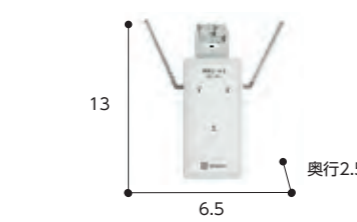

ハイパー赤外線センサーK&自在クランプ増設セット

介護レンタル料 400単位/月

自費レンタル料 4,000円/月

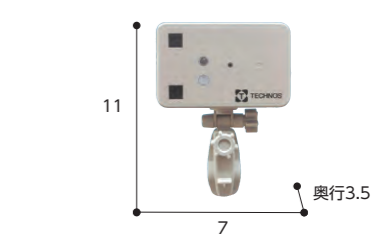

複数箇所でもアラームを共有できます。

メロディチャイム10

介護レンタル料 200単位/月

自費レンタル料 2,000円/月

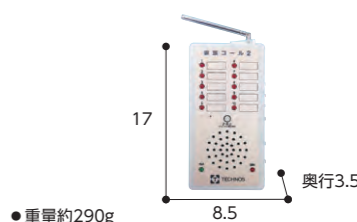

センサーがあることを気にしてしまう方に。

家族コール Cタイプ/携帯受信機(ポケット・スマート)タイプ

介護レンタル料 600単位/月 自費レンタル料 6,000円/月 ●8グループ・10チャンネルの設定が可能。 ●通達距離:約80~100m(見通し) テクノスジャパン



Cタイプ

セット内容
赤外線センサー
メロディチャイム



メロディチャイム10



ポケットタイプ

セット内容
赤外線センサー
携帯受信機



ポケット受信器

増設オプションは P.112下部にあります。

杖や歩行器に取付けて、外出時間や外出後の異常を携帯にお知らせします。1回の充電で約1か月間長期使用が可能。

お散歩コール

介護レンタル料 800単位/月
自費レンタル料 8,000円/月
GPSオプションサービス月額利用料330円

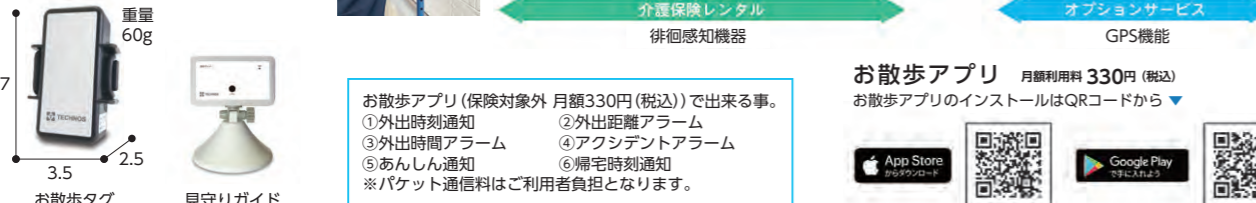

お散歩アプリ (保険対象外 月額330円(税込)) で出来る事。
 ①外出時刻通知 ②外出距離アラーム
 ③外出時間アラーム ④アクシデントアラーム
 ⑤あんしん通知 ⑥帰宅時刻通知
 ※パケット通信料はご利用者負担となります。

お散歩アプリ 月額利用料 330円(税込)
お散歩アプリのインストールはQRコードから

携帯電話を受信器として利用できるの、離れていても安心です。

家族コールワイドA/B/C/D

介護レンタル料 800単位/月
自費レンタル料 8,000円/月

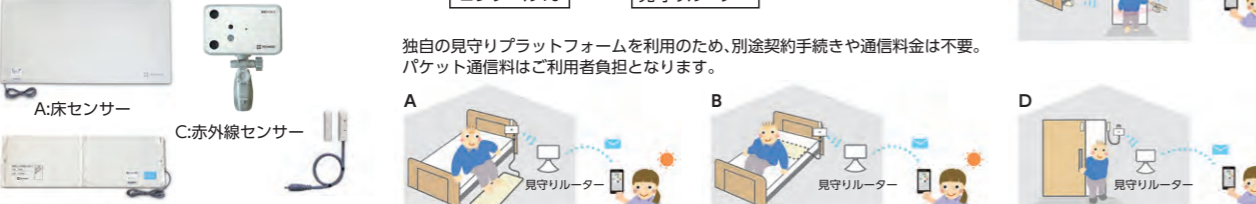

独自の見守りプラットフォームを利用のため、別途契約手続きや通信料金は不要。パケット通信料はご利用者負担となります。

A:床センサー B:ベッドセンサー C:赤外線センサー D:ドアスイッチ

携帯電話を利用し、映像の確認、カメラ操作、声掛けができます。

パルモケア2

本体のみ
介護レンタル料 600単位/月
自費レンタル料 6,000円/月
ふむコール
介護レンタル料 1,200単位/月
自費レンタル料 12,000円/月



パルモケア2本体だけでも、使用可能です。カメラ映像に動きを感じるとその変化を検出して、スマホ等に通知し、遠隔から映像確認と声かけができます。また、通知が無くても必要な時にスマホから映像で状況確認ができます。

ベッドの横や通路にマットセンサーを置き、踏まれることでスイッチが入ります。その変化を検出してスマホやタブレットに通知し、即座に遠隔から映像確認と声かけができます。

専用アプリ(無料)で出来る事
 ①マットを踏むと、事前に登録した携帯へ通知。
 ②携帯でカメラ映像を確認したり、遠隔操作が可能。
 ③外からの声掛けも出来ます。
 ※パケット通信料はご利用者負担となります。

設定についてはこちらをご確認ください



家族のスマホ・携帯に、利用者の様子を写真付きメールでお知らせします。

独居 離れた所に住む家族 外出中の家族

スマホ・ガラケー・パソコンなどへメールを同時に送信



最大5つのメールアドレスに、写真付きメールを送信します。

通信テストで安心!

スマホ・携帯からショートメールを送ると、「ケアロボ」からリアルタイムの写真付きメールが届きます。外出先や離れた場所から「ケアロボ」の動作状態をチェックできる安心機能です。



メール受信画面(例)

外出中

メール受信

画像はイメージです。

通信サービス料は月額定額1,296円

「ケアロボ」の通信サービス料金は月額定額1,296円(税込)の低料金です。

ベッドからの離床をお知らせします。

ケアロボコール 2A

介護レンタル料 1,200単位/月
自費レンタル料 12,000円/月
+通信費1,296円(税込) /月



コードレス・マットスイッチ

ケアロボ2

メール 携帯・スマホ

コードレス・マットスイッチ

ベッド上の起き上がりをお知らせします。

ケアロボコール 2B

介護レンタル料 1,200単位/月
自費レンタル料 12,000円/月
+通信費1,296円(税込) /月



コードレス・ベッドセンサー

ケアロボ2

メール 携帯・スマホ

コードレス・ベッドセンサー

超音波と赤外線で離室・徘徊行動をお知らせします。

ケアロボコール 2C

介護レンタル料 1,200単位/月
自費レンタル料 12,000円/月
+通信費1,296円(税込) /月



コードレス超音波・赤外線センサー

自在クランプまたは固定スタンド

ケアロボ2

メール 携帯・スマホ

コードレス超音波・赤外線センサー

重量約150g

自動排泄処理装置 表示価格には消費税(10%)が含まれております。

レシーバーをあてがい排尿すると、自動的に尿を吸引します。寝たままでも、座ったままでも使用でき、持ち運びもできるので、トイレに移動・移乗できない方より自立した排尿を支援することができます。

さらに使いやすく便利になりました。

漏れなどの不安を解消する
吸引スイッチ

よりフィットしやすい
レシーバー

気になるにおいを抑える
脱臭フィルター



後始末は1日1回程度

尿タンク容量3L。満タンになるとランプとブザーでお知らせします。



スカットクリーンは、尿意の自覚があり、ご自分で、または介護する方の手助けによりレシーバーをあてがうことができる方にご利用いただけます。

スカットクリーン

介護レンタル料 **1,000単位** / 月

自費レンタル料 10,000円 / 月



●重量5kg(尿タンクが空のとき)
●消費電力:待機時2W/動作時65W
パラマウントベッド(ST)

スカットクリーンレシーバーセット

介護保険購入対象商品

男性用レシーバー

17,600円



●ホースの長さ2m
●付属品:尿タンク・洗浄ブラシ

女性用レシーバー

20,900円



価格表示について

赤色表示(例 ¥84,000)…自費購入 青色表示(例 ¥84,000)…介護保険購入対象

安心の安定感。

ガートル台

月額レンタル料 **1,050円** / 月



●重量7kg
大正ステンレス

特殊寝台サイドレール受けに差し込めます。

IVポール KC-56

自費レンタル料 **500円** / 月

市町村により保険対象となる場合があります。



パラマウントベッド(CR)

超軽量。移動も安心・安楽。

軽量ガートル台 グリップ付

月額レンタル料 **1,260円** / 月



ヨコ(前後)固定



タテ(上向き)固定

タテ(下向き)固定

●重量約3.5kg
新鋭工業

IVポールホルダー

自費レンタル料 **500円** / 月

市町村により保険対象となる場合があります。

画像はポールとホルダーのセットです。
※楽匠S-Z樹脂ボード用



パラマウントベッド(CR)

屋外や車内でも使え、万一の停電時にも安心の3電源吸引器。

3電源ポータブル吸引器 パワースマイル月額レンタル料 **4,200円/月**

ダブルポンプで安心のハイパワー吸引器。

吸引器 ミニック W-II月額レンタル料 **4,200円/月****69,300円(税込)**

シングルポンプのスタンダードタイプ。

吸引器 ミニック S-II月額レンタル料 **3,000円/月****57,200円(税込)**

吸引・吸入機能を1台に集約。

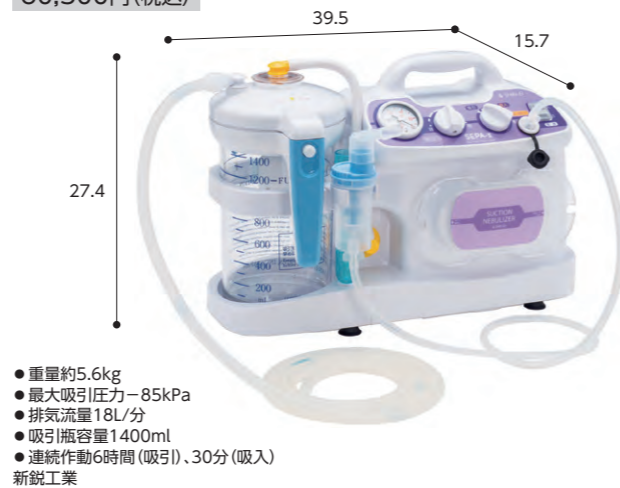
吸引・吸入両用器 セパ-II月額レンタル料 **5,250円/月****80,300円(税込)**

吸入効率が高く効果的な噴霧。

ジェット式ネブライザー ミリコンPro月額レンタル料 **3,150円/月****37,950円(税込)**

オプション品:薬液連続瓶セット使用で連続運転も可能。

超音波式ネブライザー コンフォート3000月額レンタル料 **4,320円/月****68,200円(税込)**

◎:必要 ○:おすすめ △:必要であれば

レンタル時お買取付属品	販売価格	ミニック W-II	ミニック S-II	パワースマイル	コンフォート 3000	ミリコン Pro	セパ-II
① 吸引ボトル	¥4,840	◎	◎	-	-	-	◎
② 吸引ボトル(KS-700用)	¥3,080	-	-	◎	-	-	-
③ 吸引チューブ(ホース)	¥1,320	◎	◎	◎	-	-	◎
④ 吸引カテーテル1本(10Fr.12Fr)	¥110	◎	◎	◎	-	-	◎
⑤ 吸引カテーテル50本(10Fr.12Fr)	¥3,300	○	○	○	-	-	○
⑥ ネブライザーキット	¥3,080	-	-	-	-	◎	◎
⑦ ネブライザーマスク 大(耳掛紐付)	¥410	-	-	-	○	○	○
⑧ トラキアマスク 大(気管切開用)	¥990	-	-	-	△	△	△
⑨ ポリ蛇管15cm	¥190	-	-	-	不適	○	○
⑩ ポリ蛇管30cm	¥380	-	-	-	不適	○	○
⑪ 耐熱送気ホース100cm	¥3,300	-	-	-	◎	不適	-
⑫ 薬液カップ	¥440	-	-	-	◎	-	-
⑬ マウスピース	¥220	-	-	-	◎	-	-

④吸引カテーテル1本

口や鼻から吸引するための使い捨てタイプです。再使用の場合は、しっかり洗浄・消毒が必要です。

③吸引チューブ(ホース)

本体とカテーテルを繋ぎます。使用後はぬるま湯でホース内部を簡易洗浄し、乾かすことが重要です。変色してきたら交換してください。

⑤吸引カテーテル50本1箱

使い捨てタイプのため、早めの交換をおすすめいたします。

⑨⑩ポリ蛇管15cm/30cm

吸入マスク使用時に必要となります。使い捨てタイプのため、早めの交換をおすすめいたします。

⑦ネブライザーマスク 大

口と鼻から吸入ができ、より効果的にご利用できます。

※ポリ蛇管等が必要です

⑧トラキアマスク 大

気管切開されている方に必要なマスクです。

※ポリ蛇管等が必要です

部品洗浄時のポイント!

- 洗浄・消毒する部品類を中性洗剤で洗浄して汚れを落としてください。すすいだ後、水切り籠などで水切りしてください。
- 1週間に1回程度、部品類が浸漬できる容器を用意して、消毒剤「**オスバン液**」等を添付文書に従い10分以上浸漬してください。**オスバン液**は**第3類医薬品**のため、お近くの薬局・薬店でお求めください。
- 洗浄後、吸引瓶上部カバーのパッキンがねじれていたり、表裏逆に設置されていると、吸引圧が上がらなくなりますのでご注意ください。

緊急時にすぐ利用できる容量120mlの手動式吸引器。お手持ちの吸引カテーテルを接続して利用する事が可能です。

手動式吸引器 HA-210**¥3,960(税込)**

- 重量/20g
- 容量/120ml
- 付属品/吸引カテーテル(18Fr)
- 材質/吸引瓶:ポリカーボネイト製
- キャップ:シリコン製
- 最大吸引力/210mmHg(28kPa)
- 耐用年数/6年
- ブルークロス



商品使用方法動画はこちら



折りたたみ肘掛け付

[ユクリア]コンパクトSP おりたたみN
S0816 **¥24,750**
オレンジ・ブルー・モカブラウン

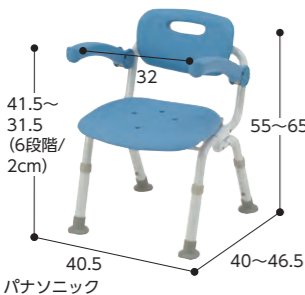

コンパクトなのに広く座れる。

ユニプラスコンパクトシャワーチェア
CR **¥29,700**
レッドオレンジ・ホワイト・ブラック



幸和製作所

折りたたみ肘掛けなし

[ユクリア]コンパクトワンタッチおりたたみN
S0814 **¥24,750**
オレンジ・ブルー・モカブラウン



最薄クラスの折りたたみ幅15cm。

折りたたみシャワーベンチFC背付
レッド・ブルー・グリーン



アロン化成

固定

[ユクリア]コンパクトスツール背付N
S0825 **¥19,250**
オレンジ・ブルー・モカブラウン



コンパクト据置タイプ。

[ユクリア]コンパクトスツールN
S0825 **¥17,050**
オレンジ・ブルー・モカブラウン

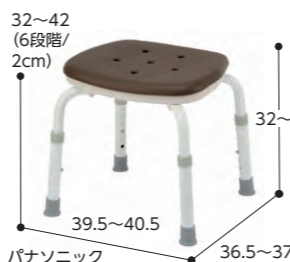

パナソニック

楽らく出し入れの軽量タイプ。

軽量浴槽台 すべり止めシートタイプ ソフトクッションタイプ

レッド・ブルー・グリーン

	すべり止めシートタイプ	ソフトクッションタイプ
ミニ12-20	2kg	2.3kg
ミニ16-26	2.1kg	2.4kg
ジャスト8-12	2.2kg	2.5kg
ジャスト12-20	2.3kg	2.5kg
ジャスト16-26	2.4kg	2.6kg
ジャスト20-30	2.5kg	2.8kg
標準12-20	2.4kg	2.7kg
標準16-26	2.5kg	2.8kg
標準20-30	2.6kg	2.9kg

※全幅、奥行はミニ、ジャスト、標準順で表記アロン化成



防カビ、防汚タイプの浴槽台。

浴槽台Airコンパクト

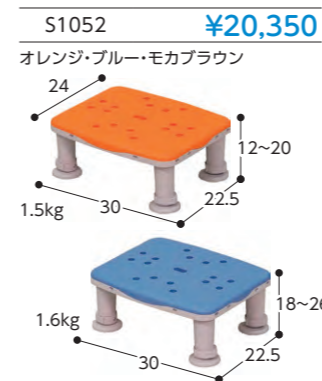

可動式ストッパーでしっかり固定。

バスボード 軽量タイプS/L

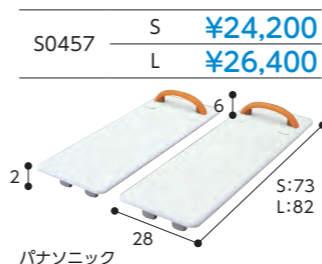

自費(保険適用外)購入品
極めて優れた防滑ゴムシート。

すべり止めマットV

S0812 **¥6,490**
ライトグリーン・レッド・ブルー

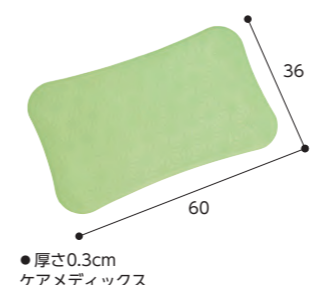

●厚さ0.3cm ケアメディックス

座り心地快適。

浴槽台[ユクリア]ソフトコンパクト1220/1826



段差をおさえた薄型タイプ。

バスボード U-S/U-L

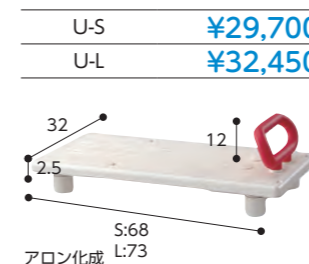

置くだけ楽ちん!

安寿 おくすすべり止めマット

小 **¥5,500**
中 **¥5,720**
大 **¥6,600**

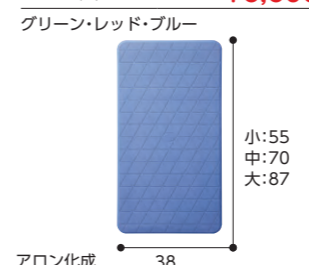

ステンレス製浴槽台R すべり止めシートタイプ ソフトクッションタイプ

すべり止めシートタイプ:レッド・ブルー

536-440/441	10cm約2.8kg	¥18,700
536-442/443	12~15cm約3.1kg	
536-444/445	15~20cm約3.3kg	¥19,800
536-448/449	17.5~25cm約3.4kg	
536-446/447	20~30cm約3.6kg	

ソフトクッションタイプ:レッドのみ

536-450	10cm約2.6kg	¥19,800
536-452	12~15cm約2.8kg	
536-454	15~20cm約3kg	¥20,900
536-458	17.5~25cm約3.2kg	
536-456	20~30cm約3.3kg	

アロン化成

浴槽台Airレギュラー

S1053 **¥21,450**
オレンジ・ブルー・モカブラウン



はねあげ座面で入浴動作が楽に。

バスボードH-S/H-L はねあげくん

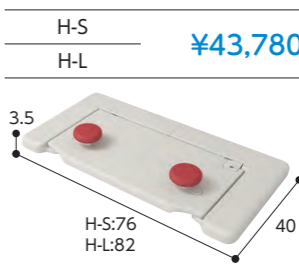

着脱楽ちんの吸盤タイプ。

安寿 吸すべり止めマット

M **¥6,050**
S **¥4,950**
C **¥4,400**

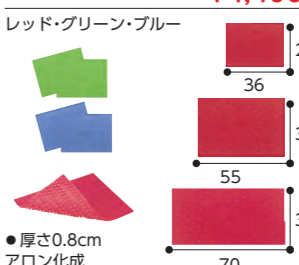

浴槽台[ユクリア]ソフトレギュラー1220/1826

S0838 **¥22,000**
オレンジ・ブルー・モカブラウン

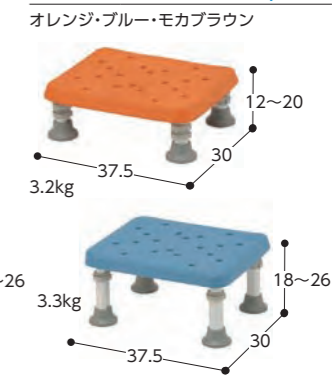

座面は360°回転。

バスベンリーレギュラーII



踏み場&手をかけるところに。

お風呂ピタットシート

S0146 1号 **¥3,080**
2号 **¥3,850**



●1号 同色12枚入り 幅5×長さ20cm
●2号 同色4枚入り 幅15×長さ30cm ケアメディックス

コンパクト

ユニプラスコンパクト

ミドル

ワイド

住宅改修

特殊寝台

特殊寝台

床ずれ防止

体位変換器

車いす付

移動用リフト

歩行補助つえ

手すり

徘徊感知

自動排泄

医療機器

販売品

住宅改修

価格表示について

赤色表示(例 ¥84,000) … 自費購入 青色表示(例 ¥84,000) … 介護保険購入対象

価格表示について

赤色表示(例 ¥84,000) … 自費購入 青色表示(例 ¥84,000) … 介護保険購入対象

排泄関連用品

取扱商品その他多数ございます。詳細はご相談ください。表示価格には消費税(10%)が含まれております。

機能充実なベーシックタイプ。

移乗に便利で介助もしやすい。

家具調トイレ(座楽)ベーシック

Table with 2 columns: Model (T0991), Features (プラスチック便座, ソフト便座, 脱臭ソフト便座), Price (¥58,300, ¥62,700, ¥88,000)

家具調トイレ(座楽)ひじ掛けはね上げ

Table with 2 columns: Model (T0992), Features (プラスチック便座, ソフト便座, 脱臭ソフト便座), Price (¥69,300, ¥73,700, ¥99,000)

座楽ラフィーネ

Table with 2 columns: Model (T0819), Features (標準, 長穴プラスチック便座, ソフト便座), Price (¥29,700, ¥31,900, ¥36,300)



パナソニック



パナソニック



パナソニック

安寿 家具調トイレ“セレクトR”シリーズ

ノーマルタイプ

Table with 4 columns: Type (標準便座, 暖房便座, 標準快適脱臭), Price (¥56,100, ¥73,150, ¥81,400)

ひじかけはねあげタイプ

Table with 4 columns: Type (標準便座, 暖房便座, 標準快適脱臭), Price (¥69,300, ¥86,350, ¥94,600)

樹脂タイプ

FX-CP”ちびくまくん”

Table with 2 columns: Features (補高スパーサーなし, 標準, ソフト便座), Price (¥25,850, ¥28,050, ¥34,650)



アロン化成



アロン化成



アロン化成

ズれない洗えるマット。

消臭ポータブルトイレマット

Table with 2 columns: Model (T0655), Price (¥4,180)



水に溶ける消臭シートが便利。

エールズ介護家庭用消臭力ポータブルトイレ消臭シート

Table with 2 columns: Model (T1011), Price (¥710)



●30枚入 8×12cm エステー

ピーバックII 20枚入り

Table with 2 columns: Model (D1496), Price (¥2,420)



・目安吸収量1000ml 使用後は紙おむつと同様に処理できます ※パケツは含みません 豊通オールライフ

消臭率90%以上!ポータブルトイレに!

トイレのニオイがなくなる液剤

Table with 2 columns: Model (68607 1L), Price (¥1,320)

- ①悪臭+マッチング 香料=ジャスミンの香り! ②アンモニア臭を化学的に中和消臭! ③除菌剤配合で細菌の繁殖を抑え防臭! 金鳥



ベッドサイドにおくことのできる水洗トイレです。ボタンを押すだけで直接排水口まで流れます。

ポータブルトイレポータくん3号 ポンプユニット

月額レンタル料 4,000円/月

本体セット価格 327,800円(税込)

接続工事費(標準) 55,000円(税込)

アム (CM)

選ばれている理由

臭いが気になりません

気兼ねせずに利用できます

後片付けがいらしません

価格の内訳

- 1 ポータブルトイレポータくん3号 2 接続工事費(標準) 3 ポンプユニット



導入例

オプション: 洗浄便座 ¥55,000(税込)、(便座)高さ調整パネル ¥6,600(税込)

Table with 4 columns: Category (内訳), Item Name, Standard Price, Subsidy (if applicable)

神奈川県・東京都・埼玉県以外の地域については別途出張料をいただいております。

施工例



サッシロック



室内



屋外

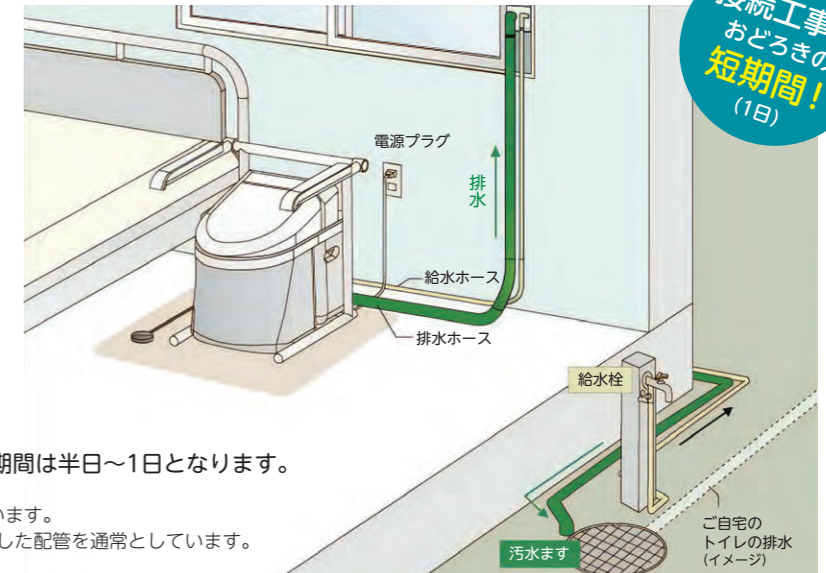

接続工事は おどろきの 短期間! (1日)

排水の接続工事は、細い排水管(φ30mm)を使い 傾斜勾配を気にする必要がないため 非常に簡単であり、給水工事を含めた工事期間は半日~1日となります。

※弊社での接続工事は窓からの配管を通常としています。室内はホースを使用し、屋外は塩ビパイプを使用した配管を通常としています。 ※上記以外の配管方法も可能です。ご相談下さい。

価格表示について

赤色表示(例 ¥84,000)・・・自費購入 青色表示(例 ¥84,000)・・・介護保険購入対象

価格表示について

赤色表示(例 ¥84,000)・・・自費購入 青色表示(例 ¥84,000)・・・介護保険購入対象

特殊寝台

付属品

用具

体位変換器

車いす

移動用リフト

歩行補助つえ

手すり

機器

処理装置

医療機器

販売品

住宅改修

特殊寝台

付属品

用具

体位変換器

車いす

移動用リフト

歩行補助つえ

手すり

機器

処理装置

医療機器

販売品

住宅改修

自立サポート製品

超うす型下着の感覚パンツ
(男女兼用)

お出かけに安心。
軽～い穿き心地の下着のようなうす型パンツです。



申込番号:T0939

品番	適応ウエストサイズ	サイズ	吸収量	袋入数	価格
52475	60-85cm	M	300cc	9枚	¥825
52520	75-100cm	L			

ズレずに安心 紙パンツ専用
尿とりパッドコンパクト

超うすパンツにキレイに収まりつけごち快適。
粘着シールのズレ止めテープで、
ズレずにぴったりフィットします。



申込番号:T0758

品番	サイズ	吸収量	袋入数	価格
52908	13.1 x 34cm	300cc	20枚	¥621



パンツタイプ (自立排泄)

リハビリパンツ レギュラー
(男女共用)

スルッと穿けてピタッとフィット
下着のような穿き心地。
紙パンツ専用尿とりパッドと
一緒にご使用ください。



申込番号:T0593

品番	適応ウエストサイズ	サイズ	吸収量	袋入数	価格
56154	50-70cm	S		24枚	
56160	60-85cm	M	300cc	22枚	¥2,486
56177	75-100cm	L		20枚	
56183	90-125cm	LL		18枚	

長時間あんしんリハビリパンツ
(男女共用)

スルッと穿けてピタッとフィットし、
長時間モレずに安心。
パッドだけで尿を取りきれない事が
多い方に最適です。



申込番号:T1017

品番	適応ウエストサイズ	サイズ	吸収量	袋入数	価格
56587	50-70cm	S		18枚	
56629	60-85cm	M	750cc	16枚	¥2,486
56658	75-100cm	L		14枚	
56741	90-125cm	LL		12枚	

テープ止めタイプ (寝て過ごすことが多い方)

のび~るフィットうす型軽快テープ止め

さまざまな体型にピタッとフィットし、
座ってもお腹ラクラク。脚が閉じやすく
正しい座位状態をキープできます。



申込番号:T0969

品番	適応ウエストサイズ	サイズ	吸収量	袋入数	価格
56531	56-106cm	S-M	300cc	22枚	¥2,651
56546	81-128cm	L		20枚	

横モレ安心テープ止め
(男女共用)

外モレしやすい泥状便や水様便が出ても安心。
ライフリー史上最高の便モレブロック率を実現！



申込番号:T0416

品番	適応ウエストサイズ	サイズ	吸収量	袋入数	価格
57556	56-90cm	S	600cc	24枚	¥3,058
57560	67-106cm	M	650cc	23枚	¥3,223
57575	81-128cm	L	750cc	20枚	¥3,300
56512	81-141cm	LL		15枚	¥2,640



紙パンツ専用尿とりパッド

かんたん装着パッド
(男女共用)

リハビリパンツに差し込むだけで、
簡単に装着。
前後対称の二つ折り形状で、
上げ下げしてもズレません。

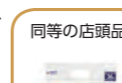

同等の店頭品



申込番号:T0316

品番	品名	サイズ	吸収量	袋入数	価格
92988	レギュラー	16×	300cc	44枚	¥1,364
92995	スーパー	45.5cm	500cc	28枚	¥2,156

尿とりパッド (テープ止め併用)

お肌あんしん尿とりパッド3回
(男女共用)

尿をしっかり吸収。お肌さらさらで
肌カブレしにくい尿とりパッドです。



申込番号:T1082

品番	サイズ	吸収量	袋入数	価格
92340	28×49cm	450cc	30枚	¥1,276

ズレずに安心
紙パンツ専用尿とりパッド(男女共用)

尿を瞬間的に引き込む
「くりかえし瞬間吸収体」で、
一晩中モレ安心です。



申込番号:T0878

品番	品名	サイズ	吸収量	袋入数	価格
54767	夜用	18×51cm	600cc	20枚	¥1,210
54897	夜用スーパー		750cc	16枚	
54395	6回吸収	18×57cm	900cc	20枚	¥1,738
54449	8回吸収		1200cc	16枚	

長時間安心さらさらパッドプレミアム
(男女共用)

不純物が混じった尿でも目詰まりせずスピード吸収！
長時間座った状態でもお肌をさらさらに保ちます。



同等の店頭品



申込番号:T0968

品番	サイズ	吸収量	袋入数	価格
54595	28×55cm	600cc	45枚	¥2,475

一晩中安心さらさらパッド
Skin Condition

医師100名の97%、看護師500名の99%が薦めたいと回答！肌への
摩擦・ズレを低減し、おしりのさらさらを長時間キープします。



申込番号:T1055

品番	品名	サイズ	吸収量	袋入数	価格
51817	スーパー		800cc	39枚	¥3,179
51830	ウルトラ	28×60cm	1000cc	36枚	¥3,850
51852	エクストラ		1500cc	33枚	¥3,949

排泄関連ケアグッズ

おしりふき

「トイレに流せる」、「丈夫で破れにくい」
状況で使い分けを！



申込番号	品番	品名	袋入数	価格
T0791	57911	トイレに流せる	72枚	¥374
T0792	57928	こすらずスッキリ	72枚	¥374
T1005	57957	超大判スッキリ	60枚	¥374

陰部洗浄、全身清拭関連製品

排泄物の影響を受けやすい肌に「洗浄・保湿・肌保護」を
簡単ケア！350mlで100回分の使用。

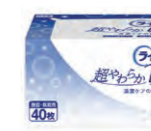

シャワーボトルに
40度前後のお湯を
300ml入れ、洗浄液
を1プッシュ。
作った洗浄液で洗
い流したら乾いた
タオルで拭き取る
だけ。

申込番号	品番	品名	容量	価格
T1004	51299	おしり洗浄液Neoグリーンシトラスの香り	350ml	¥2,079
T0970	93392	おしり洗浄用シャワーボトル	300ml	¥170
S0968	51323	超やわらか吸水タオル	40枚	¥495

介護保険制度について

サービスが利用できる方 (介護保険に加入している方)	介護保険料の支払い
第1号被保険者 65歳以上の方	①寝たきりや認知症等で常に介護を必要とする状態(要介護状態)の方。 ②常時の介護までは必要ないが、家事や身支度等、日常生活に支援が必要な状態(要支援状態)の方。
第2号被保険者 40歳以上65歳未満の医療保険に加入している方	原則として老齢・退職・遺族・障害年金からの天引きです。
	加入している医療保険の納付金に上乗せして一括して納めます。

16疾病

- 脊髄小脳変性症
- 多系統萎縮症
- 初老期における認知症
- 後縦靭帯骨化症
- 両側の膝関節又は股関節に著しい変形を伴う変形性関節症
- 脳血管疾患
- 慢性閉塞性肺疾患
- 閉塞性動脈硬化症
- 関節リウマチ
- パーキンソン病関連疾患
- 骨折を伴う骨粗鬆症
- 糖尿病性神経障害、糖尿病性腎症及び糖尿病性網膜症
- 末期がん
- 早老症
- 脊柱管狭窄症
- 筋萎縮性側索硬化症(ALS)

※実際の病名が疾病名と異なる場合があります。主治医または市区町村にお問い合わせください。

利用の手続き(要介護認定の流れ)

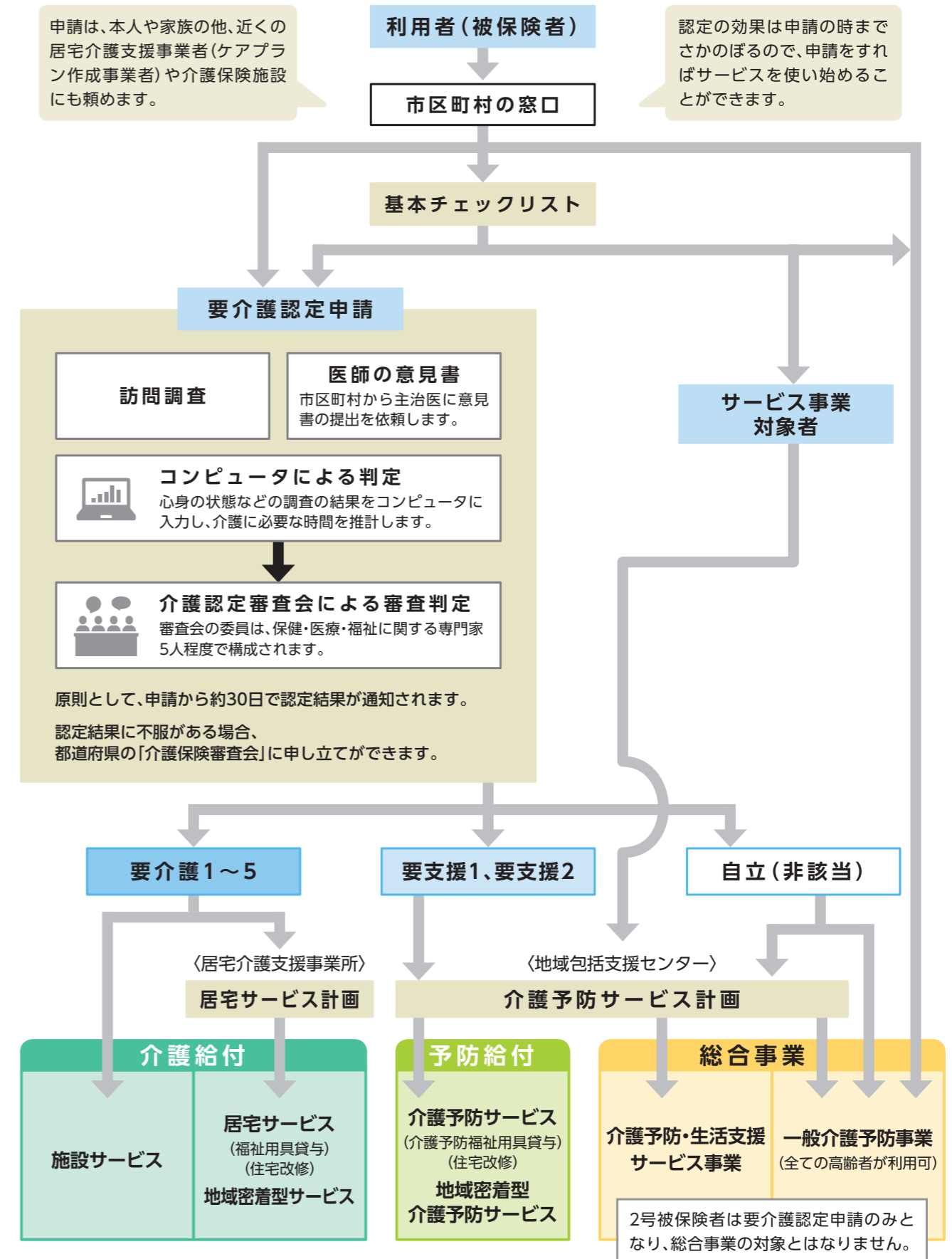

介護保険が適用される レンタル福祉用具13種目

在宅サービスの支給限度内において自己負担での利用が可能です。
但し、要支援・要介護の状態に応じて利用条件があります。

種目	サービスコード	摘要
車いす	171001 (671001)	自走用標準型車いす、普通型電動車いすまたは介助用標準型車いす(介助用標準型、介助用座位変換形、介助用パワーアシスト形)に限る。
車いす付属品	171002 (671002)	クッションまたはパッド、電動補助装置、テーブル、ブレーキであって、車いすと一体的に使用されるものに限る。
特殊寝台	171003 (671003)	サイドレールが取り付けられているものまたは取り付け可能なものであって、次に掲げる機能のいずれかを有するもの 1. 背部または脚部の傾斜角度が調整できる機能 2. 床板の高さが無段階に調整できる機能
特殊寝台付属品	171004 (671004)	マットレス、サイドレール、ベッド用手すり、テーブル、スライディングボード・スライディングマット、介助用ベルト(入浴介助用以外のもの)であって、特殊寝台と一体的に使用されるものに限る。
床ずれ防止用具	171005 (671005)	次のいずれかに該当するものに限る。 1. 送風装置または空気圧調整装置を備えた空気マット 2. 水等によって減圧による体圧分散効果をもつ全身用のマット
体位変換器	171006 (671006)	空気パッド等を身体の下に挿入することにより、てこ、空気圧、その他の動力を用いることにより、仰臥位から側臥位または座位への体位の変換を容易に行うことができるもの。体位の保持のみを目的とするものを除く。
手すり	171007 (671007)	取付に際し工事を伴わないものに限る。 1. 居室の床に置いて使用すること等により、転倒予防若しくは移動または移乗動作に資することを目的とするもの 2. 便器またはポータブルトイレを囲んで据え置くことにより、座位保持、立ち上がりまたは移乗動作に資することを目的とするもの
スロープ	171008 (671008)	段差解消のためのものであって、取付に際し工事を伴わないものに限る。
歩行器	171009 (671009)	歩行が困難な者の歩行機能を補う機能を有し、移動時に体重を支える構造を有するものであって、次のいずれかに該当するものに限る。 1. 車輪を有するものにあつては、体の前及び左右を囲む把手等を有するもの 2. 四脚を有するものにあつては、上肢で保持して移動させることが可能なもの
歩行補助杖	171010 (671010)	松葉づえ、カナディアン・クラッチ、ロフストランド・クラッチ及び多点杖に限る。
認知症老人徘徊感知機器	171011 (671011)	介護保険法第5条第2項に規定する認知症である老人が屋外へ出ようとした時等、センサーにより感知し、家族、隣人等へ通報するもの
移動用リフト(つり具を除く)	171012 (671012)	床走行式、固定式または据置式であり、かつ、身体をつり上げまたは体重を支える構造を有するものであって、その構造により、自力での移動が困難な者の移動を補助する機能を有するもの(取付けに住宅の改修を伴うものを除く。)
自動排泄処理装置(付属品を除く)	171013 (671013)	次の要件を全て満たすもの ●尿または便が自動的に吸引されるもの ●尿と便の経路となる部分を分割することが可能な構造を有するもの ●要介護者またはその介護を行う者が容易に使用できるもの

()は支援コードになります。

表中の❖印の用具は原則として要介護2以上また、自動排泄処理装置の排便機能を有するものは要介護4以上の方が対象ですが、直近の認定調査の結果をもとに次ページのような『使用が想定される状態像』と判断される方は**特例貸与**が認められる場合があります。

特例貸与に関して

特例貸与とは…

軽度者の方(要支援1・要支援2・要介護1)でも身体状況によっては医師の意見をもとに担当者会議を開催し、必要性が確認できれば特例的に左ページ❖の対象外種目が貸与可能な場合があります。

特例の使用が想定される身体状況は下記の通りとなります。

I 直近の基本調査結果による判断

種目	使用が想定される状態像
車いす及び車いす付属品	次のいずれかに該当する方 ①日常的に歩行が困難な方 ②日常生活範囲における移動の支援が特に必要と認められた方 ※注1
特殊寝台及び特殊寝台付属品	次のいずれかに該当する方 ①日常的に起き上がりが困難な方 ②日常的に寝返りが困難な方
床ずれ防止用具及び体位変換器	日常的に寝返りが困難な方
認知症老人徘徊感知機器	意思の伝達、介護者への反応、記憶・理解のいずれかに障害があり、かつ移動において全介助を必要としない方
移動用リフト	次のいずれかに該当する方 ①日常的に立ち上がりが困難な方 ②移乗が一部介助または全介助を必要とする方 ③生活環境において、段差解消が必要と認められる方 ※注1
自動排泄処理装置(排便機能を有するもの)	次のいずれかに該当する方 ①排便が全介助を必要とする方 ②移乗が全介助を必要とする方

※注1 調査項目がないため、担当者会議を通じてケアマネジャーが判断します。平成21年3月現在(厚生労働省より)

II Iの対象とはならない場合、市町村の確認による判断

全てに共通する症状として	①疾病その他の原因により、状態が変動しやすく、日によってまたは時間帯によって、頻繁に福祉用具が必要な状態の方 ②疾病その他の原因により、状態が急速に悪化し、短時間の内に福祉用具が必要な状態になることが確実に見込まれる方 ③疾病その他の原因により、重大な危険性または症状の重篤化の回避等のために福祉用具が必要な状態に該当すると判断される方
--------------	--

原則として、直近の認定調査の結果をもとに判断され、下記の方法で手続きを行います。

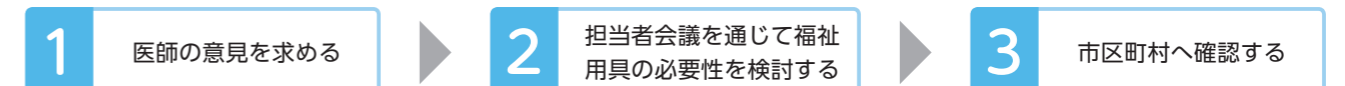

特例貸与(例外給付)の手続、要件等は市町村により異なる場合がありますので、弊社相談員にお問い合わせください。

レンタル料について

1. 最短契約期間は1ヵ月です。
2. レンタル料金は1ヵ月単位ですが、開始月及び終了月の料金は次のようになります。
商品の変更や追加、一部解約についても原則として同様となります。

開始月のレンタル料	<ul style="list-style-type: none"> ● 契約開始日とその月の15日以前の場合→1ヵ月分の全額 ● 契約開始日とその月の16日以降の場合→1ヵ月分の半額
終了月のレンタル料	<ul style="list-style-type: none"> ● 契約終了日とその月の15日以前の場合→1ヵ月分の半額 ● 契約終了日とその月の16日以降の場合→1ヵ月分の全額 <p>※但しレンタル契約の開始日と終了日が同月内の場合は1ヵ月分全額のご利用料金となります。</p>

3. 介護保険の適用を受けた場合は、負担割合に応じた利用者負担金額をお支払いいただきます。
尚、介護保険の区分支給限度単位数(額)を超えた部分や、介護保険の適用を受けられない場合は、全額利用者負担となります。

レンタル料金のご請求について

- ご利用料金は、原則として自動引落し(口座振替)にてお支払いいただきます。
- 万一、お支払いが確認できない場合は、レンタル商品を引上げさせていただく場合があります。

【ペイジー口座振替サービス】を導入しています

レンタル料金口座振替手続きの安全性向上、煩雑な手続き解消を目的に、キャッシュカードと暗証番号を利用して口座振替を登録するサービスです。

※ペイジーとは、税金や公共料金、各種料金などの支払いを、金融機関の窓口やコンビニのレジで並びことなく、パソコンやスマートフォン・携帯電話、ATMから支払うことができる合理的な電子化申込サービスのことで浸透が進んできています。



- メリット!** 大切な通帳や登録印を探したりご用意いただく必要がありません。手続きはその場で完了します。
- 安心!** 大切な情報が紙に残ることが無いので他人に見られる心配はありません。
- 安心!** ご利用者様・ご家族様にボタンで入力いただきますので、弊社相談員が暗証番号を伺うことはありません。
- 安心!** 入力されたデータは直接金融機関に送られるため、弊社に口座残高や暗証番号等が残ることはありません。
- 安心!** 三菱UFJ銀行のセキュリティシステムのもとで行っているため、高い安全性を保っています。



※一部取扱いできない金融機関がございます。
※家族カードは取り扱えません。

搬入・搬出料について

- 搬入・搬出料は月額レンタル料に含まれております。但し、以下の場合は例外となります。
 - ・搬入・搬出に特別な措置や作業を必要とする場合
 - ・当社規定のサービス提供地域以外の搬入・搬出
 - ・契約期間中に、お客様の都合によりレンタル商品の移動を行う場合

介護保険法改正について (一部抜粋)

在宅サービスにおける区分支給限度単位数(額)について (厚労省発表抜粋:令和元年10月より)

要介護認定の段階ごとに「区分支給限度単位数(額)」が定められています。
この限度を超えてサービスを利用する場合は、超えた部分についての保険給付は認められず、10割負担が発生します。

区分支給限度単位数

介護度	要支援 1	要支援 2	要介護 1	要介護 2	要介護 3	要介護 4	要介護 5
令和元年 10月以降	5,032 単位	10,531 単位	16,765 単位	19,705 単位	27,048 単位	30,938 単位	36,217 単位
令和元年 9月まで	5,003 単位	10,473 単位	16,692 単位	19,616 単位	26,931 単位	30,806 単位	36,065 単位

福祉用具貸与の価格の上限設定について

(厚労省発表抜粋:平成30年10月より)

福祉用具貸与について、平成30年10月から全国平均貸与価格の公表や貸与価格の上限設定を行う。
また、詳細について、以下の取扱いとする。

- 上限価格は商品ごとに行うものとし、「全国平均貸与価格+1標準偏差」を上限とする。
- 平成31年以降、新商品についても、3ヵ月に1度の頻度で同様の取扱いとする。
- 公表された全国平均貸与価格や設定された貸与価格の上限については、令和3年度より、3年に1度見直しを行う。
- 全国平均貸与価格の公表や貸与価格の上限設定を行うに当たっては、月平均100件以上の貸与件数がある商品について適用する。

なお、上記については、施行後の実態も踏まえつつ、実施していくこととする。

定期的カタログ改訂を行っておりますが、上限価格公表・実施のタイミングにより、
カタログ表示価格と実際の価格が異なる場合があります。

現役並み所得者の利用者負担割合の見直しについて

(厚労省発表抜粋:平成30年8月より)

世代間・世代内の公平性を確保しつつ、制度の持続可能性を高める観点から、2割負担者のうち特に所得の高い層の負担割合を3割とする。

利用者負担割合について、これまでは1割または一定以上の所得のある方は2割としていましたが、平成30年8月から65歳以上の方(第1号被保険者)であって、現役並みの所得のある方には費用の3割をご負担いただくことになりました。

概要

要介護者等が、自宅に手すりを取付ける等の住宅改修を行おうとするときは、必要書類を添えて申請書を提出し(事前申請)、工事完成後、費用発生の事実がわかる領収書ほか必要書類を提出することにより(事後申請)、実際の住宅改修費の9割(または8割/7割)が償還払い(※1)で支給されます。

種類

1. 手すりの取付け
家屋内外で転倒防止、移動等を安全に行うための手すり設置
2. 床段差の解消
通路や床、玄関等の段差解消・緩和のための工事
3. 滑りの防止および移動の円滑化のための床または通路面の材料の変更
畳からフローリングへの変更や、階段や浴室等の床材を滑りにくいものに変更する工事等
4. 引き戸等への扉の取替え
アコーディオンカーテンへの変更や、開き戸から折れ戸や引き戸への変更、ドアノブの変更、戸車の設置等
5. 洋式便器などへの便器の取替え
和式便器等から洋式便器への変更
6. その他住宅改修に付帯して必要となる住宅改修

支給限度基準額

20万円

- 支給額は、支給限度基準額(20万円)の9割(または8割/7割)が上限
- 要支援・要介護区分に関わらず定額
- ひとり生涯20万円までですが、要介護区分(※2)が3段階上昇時、また転居した場合は、再度20万円までの支給限度基準額が設定されます。

※1:償還払い 施工後、工事代金の全額をお支払いいただき、事後申請後に保険給付分が還付されます。
市町村により、受領委任払い(施工後に工事代金の負担割合相当額のみのお支払い)で対応できる場合があります。
詳細は弊社担当または各市町村へお問い合わせください。

※2:要介護区分... ここでの要介護区分は要支援2と要介護1は合わせて1区分となります。

介護保険での住宅改修の流れ

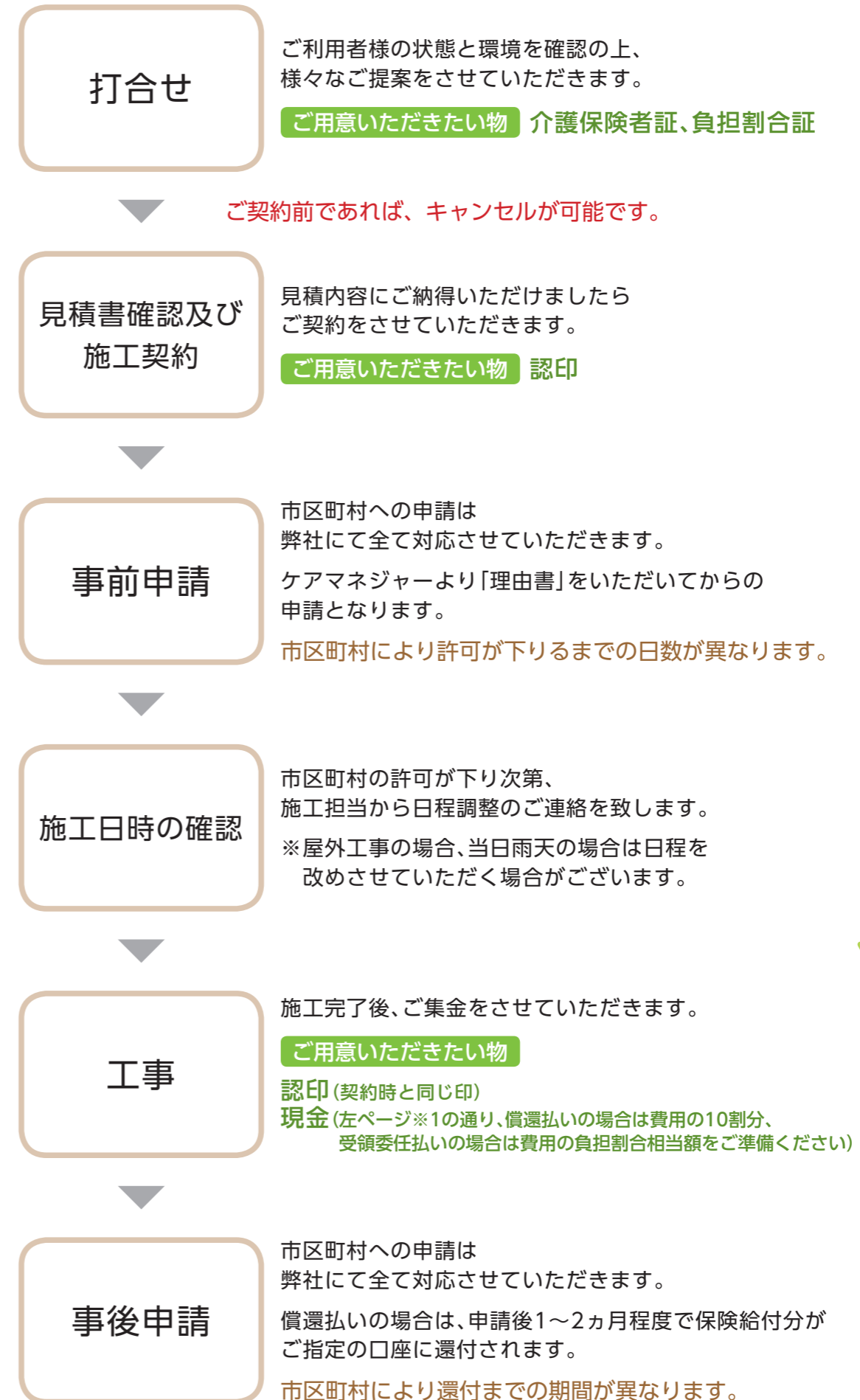

玄関 屋外アプローチ
【手すりの取付け】



特殊寝台

特殊寝台
付属品

用具
床ずれ防止

体位変換器

車いす
付属品

移動用リフト

歩行器
歩行補助つえ

手すり

徘徊感知
機器

自動排泄
処理装置

医療機器

販売品

住宅改修

廊下 L字型手すりに横手すり連結
【手すりの取付け】



玄関 玄関段差に式台を設置
【段差の解消(緩和)】



居室 畳からフローリングへ変更
滑りの防止及び移動の円滑化のために
床または通路面の材料の変更



トイレ 和式から洋式へ変更
洋式便器などへの便器の取替え



浴室 内開きから折れ戸へ扉の変更
引き戸等への扉の取替え



階段をより広く、暮らしをより自然に。

エスコートスリム(屋内・直線階段用)

お見積り商品



- 電源/AC100V
 - 消費電力/200W
 - 最大使用者体重/90kg
 - シートカラー/アイボリー、ピンク、オレンジ、ブルー、パープル、ブラウン
- マイクロエレベーター



スリム・コンパクトな階段昇降機。

タスカルアルーラ(屋内外・曲線階段用)

お見積り商品



- 電源/AC100V DC24Vバッテリー
- 最大使用者体重/90kg
- カラー/ベージュ(標準)、ブラウン、アイボリー、オレンジ
- 生産国/日本シンテックス

雨風などの気象条件にも対応。屋外階段への設置が可能。

ステップリフトまっすぐ階段用

お見積り商品



- 電源/家庭用100V
- 定格積載荷重/90kg
- カラー/マスタード、ストーンベージュ、サンドベージュ
- 生産国/イギリス中央エレベーター工業

優れた乗り心地を屋外でも。耐久性が向上。

楽ちん号KF-B(屋外・曲線階段用)

お見積り商品



- 電源/AC100V DC24Vバッテリー
 - 最大使用者体重/90kg
 - シートカラー/ライトブラウン
- マイクロエレベーター



業界最薄のいす式階段昇降機。

タスカルSTⅢ(屋内・直線階段用)

お見積り商品

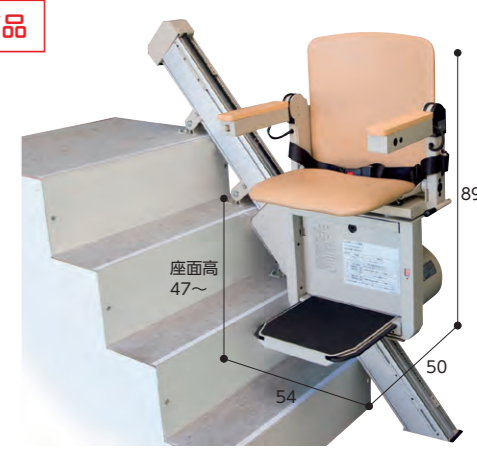

- 電源/AC100V
- 消費電力/200W
- 最大使用者体重/92kg
- カラー/ベージュ(標準)、ブラウン、オレンジ
- 生産国/日本シンテックス

洗練されたモダンな個性。ワンランク上の昇降機。

ステップリフト曲がり階段用

お見積り商品

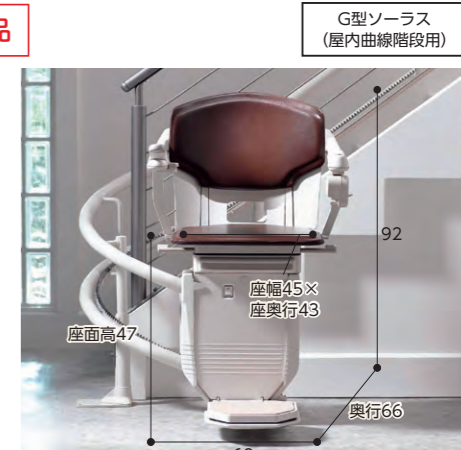

- 電源/家庭用100V
- 定格積載荷重/90kg
- カラー/マスタード、ストーンベージュ、サンドベージュ
- 生産国/イギリス中央エレベーター工業

※上記掲載商品以外にも、利用環境に応じて適合する機種がございます。ご検討の際は、利用環境を確認の上でご提案させていただきます。まずは、ご相談ください。

介護保険が適用される 特定福祉用具6種目(購入)

自宅で生活をされる要支援・要介護認定を受けた方は、年度ごとに10万円(税込)を限度として、所得に応じて購入費の7~9割が保険給付適用となります。
※都道府県等の指定事業者からの購入のみが対象となり、ホームセンター等で購入した福祉用具は対象になりません。

種目	摘要
腰掛便器	次のいずれかに該当するものに限る。 1. 和式便器の上に置いて腰掛式に変換するもの 2. 洋式便器の上に置いて高さを補うもの 3. 電動式またはスプリング式で便座から立ち上がる際に補助できる機能を有しているもの 4. 便座、パケツ等からなり、移動可能である便器(水洗機能を有する便器を含み居室に置いて利用可能であるものに限る。設置に要する費用については保険給付の対象外) 5. 便座の底上げ部材
特殊尿器(自動排泄処理装置を含む)	尿または便が自動的に吸引されるもので居宅要介護者またはその介護を行う者が容易に使用できるもので自動排泄処理装置の交換可能部品 次の要件を全て満たすもの ● レシーバー、チューブ、タンク等のうち、尿や便の経路となるもの ● 要介護者またはその介護を行う者が容易に交換出来るもの
排泄予測支援機器	利用者が常時装着した上で、膀胱内の状態を感知し、尿量を推定するものであって、一定の量に達したと推定された際に、排尿の機会を居宅要介護者等またはその介護を行う者に通知するもの 専用ジェル等装着の都度、消費するもの及び専用シート等の関連製品は除かれる。
入浴補助用具	座位の保持、浴槽への出入り等の入浴に際しての補助を目的とする用具であって次のいずれかに該当するものに限る。 1. 入浴用いす 2. 浴槽用手すり 3. 浴槽内いす 4. 入浴台 5. 浴室内すのこ 6. 浴槽内すのこ 7. 入浴用介助ベルト(身体に直接巻きつけて使用するもので浴槽への出入り等を容易に介助することができるものに限る)
簡易浴槽	空気式または折りたたみ式等で容易に移動できるものであって、取水または排水のために工事を伴わないもの
移動用リフトのつり具の部分	身体に適合するもので、移動用リフトに連結可能なもの。

〈給付方法〉

原則として償還払い方式となります。
利用者がいったん全額を支払った後、所得に応じて費用の7~9割が介護保険から払い戻されます。
※市町村により、受領委任払い方式をとっている場合は、はじめから負担割合相当額の支払いのみとなります。

内側から健康的に美しく 輝く毎日を過ごしたい女性を応援するサプリメント

2022夏 発売予定 健美中 éclat(エクラ)

“健康寿命”をサポートする「ブラックジンジャー」をベースに“うるおい”と“バリア”の美容成分「こんにやく由来グルコシルセラミド」、その他、基礎づくりに必要なビタミンB、C 配合の女性を内側から応援するサプリメントです。



「éclat」は仏語で「輝き、華々しさ」という意味を持ち、毎日を頑張る女性のために、輝かしい素敵な日々を過ごしてもらいたいという想いを込めて名付けました。

メーカー希望小売価格：**未定**
※「機能性表示食品」として申請中

- 内容量：90粒(1日目安量 3粒)
- 原材料：ブラックジンジャーエキス末、こんにやく由来グルコシルセラミド、ビタミンB₆、B₁₂、ビタミンC、その他

健美中 3,300円(税込)

メーカー希望小売価格：3,300円(税込)

- 内容量：90粒(1日目安量 3粒)
- 原材料：ブラックジンジャーエキス、ハトムギエキス、ビタミンB₆、B₁₂、その他



何故、からだの不調は起きるのでしょうか？

加齢と共に細胞は衰え、皮膚や臓器の機能も低下していきます。また、身の回りにはそれらを加速する4大要因「**過食・偏食、ストレス、睡眠の質の低下、運動不足**」が溢れています。更に、からだに必要な成分の体内生成量が減少し、やがて、からだに不調が現れるようになります。

そこで、食事だけでは補えない成分をサプリメントで効率的に摂取することで、皆様が心身共に自立し健康的に生活できる日々を応援したいと思い「健美中®」シリーズを開発いたしました。



薬学博士
開発推進部 部長
中馬 統一郎

お求めは、各営業所もしくは、なかよし薬局へお問い合わせください。

なかよしヘルスチェックセンター

ヘルスチェックセンターで出来ること Health Check Center

自分のことをより深く知るための
「貴方だけのパーソナルデータ」をチェック

当施設では、**8種類の測定機器**を利用して、**最大19項目の測定結果**から、

わたしたち薬剤師が、皆様の健康アドバイスをさせていただきます。

様々な測定項目を組み合わせ、

これからの健康寿命を延ばすお手伝いをさせていただきます。

「未病」改善のためのきっかけとなれるよう、
皆様のご来場を心よりお待ちしております。



血管年齢分析



血圧測定



体組成分析



骨健康度分析



体内糖化物質分析



肌スコープ分析



脳疲労度



心と体のバランス分析

薬を出さない健康サポート

ねむりの窓口

わたしたちは、9割もの人が悩みを抱えるとも言われる*「睡眠」をフックに、
日常生活データとAIを活用し「未病状態」にいち早く気づき
世の中から病気をなくしていくことを目指しています。

「ねむりの窓口」は、

地域のなかよし薬局を通じて利用できる、睡眠計測・健康アドバイスサービスです。

専用の睡眠センサーを活用し、来局されたご利用者様の睡眠情報を可視化することで、
薬剤師からご利用者様への健康アドバイスや服薬アドバイスの質を上げることを目的に提供
しています。

センサーで「はかり」、レポートで「わかり」、アドバイスで「きづく」ことで、行動を「かえて」いくことをお手伝いします。



NTT
PARAVITA



Innovation of
Medical
Service

*2021年9月3日「睡眠や寝具に関するアンケート」(朝日新聞Reライフプロジェクト)
<https://www.asahi.com/relife/article/14432162>